

# DEHUMIDIFIER OWNER'S MANUAL



CDP-30Q7  
CDP-50Q7

**GB** INSTALLATION MANUAL  
ENGLISH

**BS** PRIRUČNIK ZA INSTALACIJU  
BOSANSKI

**EL** ΕΓΧΕΙΡΙΔΙΟ ΕΓΚΑΤΑΣΤΑΣΗΣ  
ΕΛΛΗΝΙΚΑ

**HU** SZERELÉSI ÚTMUTATÓ  
MAGYAR

**RO** MANUAL DE INSTALARE  
ROMÂNĂ

**SL** NAVODILA ZA NAMESTITEV  
SLOVENŠČINA

**SR** UPUTSTVO ZA UGRADNJU  
SRPSKI

**BG** РЪКОВОДСТВО ЗА МОНТАЖ  
БЪЛГАРСКИ

**CZ** NÁVOD K INSTALACI  
ČEŠTINA

**HR** PRIRUČNIK ZA UGRADNJU  
HRVATSKI

**MK** УПАТСТВО ЗА МОНТИРАЊЕ  
МАКЕДОНСКИ

**SK** NÁVOD NA INŠTALÁCIU  
SLOVENČINA

**SQ** MANUALI I INSTALIMIT  
SHQIP

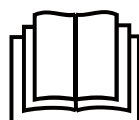

## IMPORTANT NOTE:

Read this manual carefully before installing or operating your new air conditioning unit. Make sure to save this manual for future reference.

Please check the applicable models, F-GAS and manufacturer information from the "Owner's Manual - Product Fiche" in the packaging of the outdoor unit.

(European Union products only)

When using this dehumidifier in the European countries, the following information must be followed:

**DISPOSAL:** Do not dispose this product as unsorted municipal waste. Collection of such waste separately for special treatment is necessary.

It is prohibited to dispose of this appliance in domestic household waste.

For disposal, there are several possibilities:

- A) The municipality has established collection systems, where electronic waste can be disposed of at least free of charge to the user.
- B) When buying a new product, the retailer will take back the old product at least free of charge.
- C) The manufacture will take back the old appliance for disposal at least free of charge to the user.
- D) As old products contain valuable resources, they can be sold to scrap metal dealers.

Wild disposal of waste in forests and landscapes endangers your health when hazardous substances leak into the ground-water and find their way into the food chain.

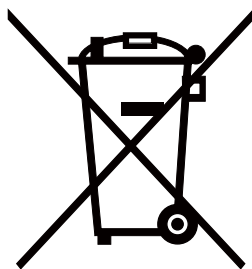

# CONTENTS

---

## **SAFETY PRECAUTIONS**

Warning .....	2
CAUTION .....	2
Electrical Information .....	4
WARNINGS (for using R290/R32 refrigerant only).....	5

## **CONTROL PADS ON THE DEHUMIDIFIER**

Control pads .....	12
Other features.....	13

## **IDENTIFICATION OF PARTS**

Identification of parts .....	14
positioning the unit.....	15

## **OPERATING THE UNIT**

When using the unit.....	16
Removing the collected water .....	17

## **CARE AND MAINTENANCE**

Care and cleaning of the dehumidifier .....	20
---	----

## **TROUBLESHOOTING TIPS**

Troubleshooting tips .....	22
----------------------------	----



### **Read This Manual**

Inside you will find many helpful hints on how to use and maintain your air conditioner properly. Just a little preventive care on your part can save you a great deal of time and money over the life of your air conditioner. You'll find many answers to common problems in the chart of troubleshooting tips. If you review our chart of Troubleshooting Tips first, you may not need to call for service at all.



## SAFETY PRECAUTIONS

To prevent injury to the user or other people and property damage, the following instructions must be followed. Incorrect operation due to ignoring of instructions may cause harm or damage.

- The seriousness is classified by the following indications.

 <b>WARNING</b>	This symbol indicates the possibility of death or serious injury.
 <b>CAUTION</b>	This symbol indicates the possibility of injury or damage to property.

- Meanings of symbols used in this manual are as shown below.

	<b>Never do this.</b>
	<b>Always do this.</b>

### WARNING

 **Do not exceed the rating of the power outlet or connection device.**

- Otherwise, it may cause electric shock or fire due to excess heat generation.

 **Do not operate or stop the unit by inserting or pulling out the power cord plug.**

- It may cause electric shock or fire due to heat generation.

 **Do not damage or use an unspecified power cord.**

- It may cause electric shock or fire.

 **Do not modify power cord length or share the outlet with other appliances**

- It may cause electric shock or fire due to heat generation.

 **Do not insert or pull out plug with wet hands.**

- It may cause electric shock.

 **Do not place the unit near a heat source.**

- Plastic parts may melt and cause a fire.

 **Disconnect the power if strange sounds, smell, or smoke comes from it.**

- It may cause fire and electric shock.

 **You should never try to take apart or repair the unit by yourself.**

- It may cause failure of machine or electric shock.

 **Before installing, cleaning, and servicing turn off the power and unplug the unit.**

- It may cause electrical shock or injury.

 **Do not use the machine near flammable gas or combustibles, such as gasoline, benzene, thinner, etc.**

- It may cause an explosion or fire.

 **Do not drink or use the water drained from the unit.**

- It contains contaminants and could make you sick.

 **Do not take the water bucket out during operation.**

- It may cause bucket full protect of the unit and cause electric shock.

**⚠ CAUTION**

- |   |  |   |
|---|--|---|
| <p>⊘ <b>Do not use the unit in small spaces.</b></p>  | <p>⊘ <b>Do not put in places where water may splash onto the unit.</b></p>   | <p>Ⓜ <b>Place the unit on a level, sturdy section of the floor.</b></p>   |
| <ul style="list-style-type: none"> <li>● Lack of ventilation can cause overheating and fire.</li> </ul> | <ul style="list-style-type: none"> <li>● Water may enter the unit and degrade the insulation. It may cause an electric shock or fire.</li> </ul> | <ul style="list-style-type: none"> <li>● If the unit falls over, it may cause water to spill and damage belongings, or cause electrical shock or fire.</li> </ul> |

**⚠ CAUTION**

- |   |   |  |
|---|---|--|
| <p>⊘ <b>Do not cover the intake or exhaust openings with cloths or towels.</b></p>  | <p>Ⓜ <b>Care should be taken when using the unit in a room with the following persons:</b></p>                                | <p>⊘ <b>Do not use in areas where chemicals are handled.</b></p>   |
| <ul style="list-style-type: none"> <li>● A lack of air flow can lead to overheating and fire.</li> </ul>  | <ul style="list-style-type: none"> <li>● Infants, children, elderly people, and people not sensitive to humidity.</li> </ul>  | <ul style="list-style-type: none"> <li>● This will cause the unit deterioration due to chemicals and solvents dissolved in the air.</li> </ul> |
| <p>⊘ <b>Never insert your finger or other foreign objects into grills or openings. Take special care to warn children of these dangers.</b></p> | <p>⊘ <b>Do not place heavy object on the power cord and take care so that the cord is not compressed.</b></p>                 | <p>⊘ <b>Do not climb up on or sit on the unit.</b></p>   |
| <ul style="list-style-type: none"> <li>● It may cause electric shock or failure of appliance.</li> </ul>  | <ul style="list-style-type: none"> <li>● There is danger of fire or electric shock.</li> </ul>                                | <ul style="list-style-type: none"> <li>● You may be injured if you fall or if the unit falls over.</li> </ul>                                  |
| <p>Ⓜ <b>Always insert the filters securely. Clean filter once every two weeks.</b></p>  | <p>Ⓜ <b>If water enters the unit, turn the unit off and disconnect the power, contact a qualified service technician.</b></p> | <p>⊘ <b>Do not place flower vases or other water container on top of the unit.</b></p>   |
| <ul style="list-style-type: none"> <li>● Operation without filters may cause failure.</li> </ul>  | <ul style="list-style-type: none"> <li>● It may cause failure of appliance or accident.</li> </ul>                            | <ul style="list-style-type: none"> <li>● Water may spill inside the unit, causing insulation failure and electrical shock or fire.</li> </ul>  |

**⚠ CAUTION**

- This appliance can be used by children aged from 8 years and above and persons with reduced physical, sensory or mental capabilities or lack of experience and knowledge if they have been given supervision or instruction concerning use of the appliance in a safe way and understand the hazards involved. Children shall not play with the appliance. Cleaning and user maintenance shall not be made by children without supervision, (be applicable for the European Countries )
- This appliance is not intended for use by persons (including children) with reduced physical .sensory or mental capabilities or lack of experience and knowledge, unless they have been given supervision or instruction concerning use of the appliance by a person responsible for their safety. Children should be supervised to ensure that they do not play with the appliance, (be applicable for other countries except the European Countries )
- If the supply cord is damaged, it must be replaced by the manufacturer, its service agent or similarly qualified persons in order to

avoid a hazard.

- The appliance shall be installed in accordance with national wiring regulations.
- The appliance with electric heater shall have at least 1 meter space to the combustible materials.
- Contact the authorised service technician for repair or maintenance of this unit.
- Do not use the socket if it is loose or damaged.
- Do not operate your air conditioner in a wet room such as a bathroom or laundry room.
- Do not use this product for functions other than those described in this instruction manual
- Contact the authorised installer for installation of this unit.
- If the air conditioner is knocked over during use, turn off the unit and unplug it from the main power supply immediately. Visually inspect the unit to ensure there is no damage. If you suspect the unit has been damaged, contact a technician or customer service for assistance.
- In a thunderstorm, the power must be cut off to avoid damage to the machine due to lightning.
- To reduce the risk of fire or electric shock, do not use this fan with any solid-state speed control device.
- Do not run cord under carpeting. Do not cover cord with throw rugs, runners, or similar coverings. Do not route cord under furniture or appliances. Arrange cord away from traffic area and where it will not be tripped over.
- Do not open the unit during operation.
- When the air filter is to be removed, do not touch the metal parts of the unit.
- Hold the plug by the head of the power plug when taking it out.

### **Electrical Information**

- The manufactures nameplate is located on the rear panel of the unit and contains electrical and other technical data specific to this unit.
- Be sure the unit is properly grounded. To minimize shock and fire hazards, proper grounding is important. The power cord is equipped with a three-prong grounding plug for protection against shock hazards.
- Your unit must be used in a properly grounded wall receptacle. If the wall receptacle you intend to use is not adequately grounded or protected by a time delay fuse or circuit breaker(the fuse or circuit breaker needed is determined by the maximum current of the unit. The maximum current is indicated on the nameplate located on unit), have a qualified electrician install the proper receptacle.
- Ensure the receptacle is accessible after the unit installation.
- **Do not use extension cords or an adapter plugs with this unit.** However, if it is necessary to use an extension cord, use an approved "Dehumidifier" extension cord only (available at most local hardware stores).
- To avoid the possibility of personal injury, always disconnect the power supply to the unit, before installing and/or servicing.
- All wiring must be performed strictly in accordance with the wiring diagram located on the middle baffle of the unit (behind of the water bucket).

### **Take note the fuse specifications**

The unit's circuit board(PCB) is designed with a fuse to provide overcurrent protection. The specifications of the fuse are printed

on the circuit board, such as: T 3.15A/250V (or 350V), etc.

NOTE: All the pictures in the manual are for explanation purposes only. The actual shape of the unit you purchased may be slightly different, but the operations and functions are the same.

### Note About Fluorinated Gasses

- Fluorinated greenhouse gases are contained in hermetically sealed equipment. For specific information on the type, the amount and the CO<sub>2</sub> equivalent in tonnes of the fluorinated greenhouse gas (on some models), please refer to the relevant label on the unit itself.
- Installation, service, maintenance and repair of this unit must be performed by a certified technician.
- Product uninstallation and recycling must be performed by a certified technician.

### **WARNINGS (for using R290/R32 refrigerant only)**

- Do not use means to accelerate the defrosting process or to clean, other than those recommended by the manufacturer.
- The appliance shall be stored in a room without continuously operating ignition sources (for example: open flames, an operating gas appliance or an operating electric heater).
- Do not pierce or burn.
- Be aware that the refrigerants may not contain an odour.
- Appliance should be installed, operated and stored in a room with a floor area larger than 4 m<sup>2</sup>.
- Compliance with national gas regulations shall be observed.
- Keep ventilation openings clear of obstruction.

The appliance shall be stored so as to prevent mechanical damage from occurring.

- A warning that the appliance shall be stored in a well-ventilated area where the room size corresponds to the room area as specified for operation.
- Any person who is involved with working on or breaking into a refrigerant circuit should hold a current valid certificate from an industry-accredited assessment authority, which authorises their competence to handle refrigerants safely in accordance with an industry recognised assessment specification.
- Servicing shall only be performed as recommended by the equipment manufacturer. Maintenance and repair requiring the assistance of other skilled personnel shall be carried out under the supervision of the person competent in the use of flammable refrigerants.





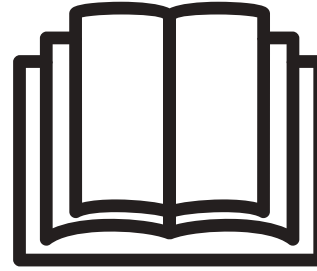

Caution: Risk of fire/ flammable materials  
(Required for R32/R290 units only)



**IMPORTANT NOTE:**Read this manual carefully before installing or operating your new air conditioning unit. Make sure to save this manual for future reference.

Explanation of symbols displayed on the unit (For the unit adopts R32/R290 Refrigerant only):

	WARNING	This symbol shows that this appliance used a flammable refrigerant. If the refrigerant is leaked and exposed to an external ignition source, there is a risk of fire.
	CAUTION	This symbol shows that the operation manual should be read carefully.
	CAUTION	This symbol shows that a service personnel should be handling this equipment with reference to the installation manual.
	CAUTION	This symbol shows that information is available such as the operating manual or installation manual.

**! WARNINGS (for using R290/R32 refrigerant only)**

**1. Transport of equipment containing flammable refrigerants**

See transport regulations

**2. Marking of equipment using signs**

See local regulations

**3. Disposal of equipment using flammable refrigerants**

See national regulations.

**4. Storage of equipment/appliances**

The storage of equipment should be in accordance with the manufacturer's instructions.

**5. Storage of packed (unsold) equipment**

Storage package protection should be constructed such that mechanical damage to the equipment inside the package will not cause a leak of the refrigerant charge.

The maximum number of pieces of equipment permitted to be stored together will be determined by local regulations.

**6. Information on servicing**

1) Checks to the area

Prior to beginning work on systems containing flammable refrigerants, safety checks are necessary to ensure that the risk of ignition is minimised. For repair to the refrigerating system, the following precautions shall be complied with prior to conducting work on the



system.

### 2) Work procedure

Work shall be undertaken under a controlled procedure so as to minimise the risk of a flammable gas or vapour being present while the work is being performed.

### 3) General work area

All maintenance staff and others working in the local area shall be instructed on the nature of work being carried out. Work in confined spaces shall be avoided. The area around the workspace shall be sectioned off. Ensure that the conditions within the area have been made safe by control of flammable material.

### 4) Checking for presence of refrigerant

The area shall be checked with an appropriate refrigerant detector prior to and during work, to ensure the technician is aware of potentially flammable atmospheres. Ensure that the leak detection equipment being used is suitable for use with flammable refrigerants, i.e. non-sparking, adequately sealed or intrinsically safe.

### 5) Presence of fire extinguisher

If any hot work is to be conducted on the refrigeration equipment or any associated parts, appropriate fire extinguishing equipment shall be available to hand. Have a dry powder or CO<sub>2</sub> fire extinguisher adjacent to the charging area.

### 6) No ignition sources

No person carrying out work in relation to a refrigeration system which involves exposing any pipe work that contains or has contained flammable refrigerant shall use any sources of ignition in such a manner that it may lead to the risk of fire or explosion. All possible ignition sources, including cigarette smoking, should be kept sufficiently far away from the site of installation, repairing, removing and disposal, during which flammable refrigerant can possibly be released to the surrounding space. Prior to work taking place, the area around the equipment is to be surveyed to make sure that there are no flammable hazards or ignition risks. No Smoking signs shall be displayed.

### 7) Ventilated area

Ensure that the area is in the open or that it is adequately ventilated before breaking into the system or conducting any hot work. A degree of ventilation shall continue during the period that the work is carried out. The ventilation should safely disperse any released refrigerant and preferably expel it externally into the atmosphere.

### 8) Checks to the refrigeration equipment

Where electrical components are being changed, they shall be fit for the purpose and to the correct specification. At all times the manufacturer's maintenance and service guidelines shall be followed. If in doubt consult the manufacturer's technical department for assistance.

The following checks shall be applied to installations using flammable refrigerants:

The charge size is in accordance with the room size within which the refrigerant containing parts are installed;

The ventilation machinery and outlets are operating adequately and are not obstructed;

If an indirect refrigerating circuit is being used, the secondary circuit shall be checked for the presence of refrigerant;

Marking to the equipment continues to be visible and legible. Markings and signs that are illegible shall be corrected;

Refrigeration pipe or components are installed in a position where they are unlikely to be exposed to any substance which may

## SAFETY PRECAUTIONS

---

corrode refrigerant containing components, unless the components are constructed of materials which are inherently resistant to being corroded or are suitably protected against being so corroded.

### 9) Checks to electrical devices

Repair and maintenance to electrical components shall include initial safety checks and component inspection procedures. If a fault exists that could compromise safety, then no electrical supply shall be connected to the circuit until it is satisfactorily dealt with. If the fault cannot be corrected immediately but it is necessary to continue operation, an adequate temporary solution shall be used. This shall be reported to the owner of the equipment so all parties are advised.

Initial safety checks shall include:

That capacitors are discharged: this shall be done in a safe manner to avoid possibility of sparking;

That there no live electrical components and wiring are exposed while charging, recovering or purging the system;

That there is continuity of earth bonding.

## 7. Repairs to sealed components

- 1) During repairs to sealed components, all electrical supplies shall be disconnected from the equipment being worked upon prior to any removal of sealed covers, etc. If it is absolutely necessary to have an electrical supply to equipment during servicing, then a permanently operating form of leak detection shall be located at the most critical point to warn of a potentially hazardous situation.
- 2) Particular attention shall be paid to the following to ensure that by working on electrical components, the casing is not altered in such a way that the level of protection is affected.

This shall include damage to cables, excessive number of connections, terminals not made to original specification, damage to seals, incorrect fitting of glands, etc.

Ensure that apparatus is mounted securely.

Ensure that seals or sealing materials have not degraded such that they no longer serve the purpose of preventing the ingress of flammable atmospheres. Replacement parts shall be in accordance with the manufacturer's specifications.

NOTE: The use of silicon sealant may inhibit the effectiveness of some types of leak detection equipment. Intrinsically safe components do not have to be isolated prior to working on them.

## 8. Repair to intrinsically safe components

Do not apply any permanent inductive or capacitance loads to the circuit without ensuring that this will not exceed the permissible voltage and current permitted for the equipment in use. Intrinsically safe components are the only types that can be worked on while live in the presence of a flammable atmosphere. The test apparatus shall be at the correct rating.

Replace components only with parts specified by the manufacturer. Other parts may result in the ignition of refrigerant in the atmosphere from a leak.

## 9. Cabling

Check that cabling will not be subject to wear, corrosion, excessive pressure, vibration, sharp edges or any other adverse environmental effects. The check shall also take into account the effects of aging or continual vibration from sources such as compressors or fans.

## 10. Detection of flammable refrigerants

Under no circumstances shall potential sources of ignition be used in the searching for or detection of refrigerant leaks. A halide torch

(or any other detector using a naked flame) shall not be used.

### 11. Leak detection methods

The following leak detection methods are deemed acceptable for systems containing flammable refrigerants. Electronic leak detectors shall be used to detect flammable refrigerants, but the sensitivity may not be adequate, or may need re-calibration. (Detection equipment shall be calibrated in a refrigerant-free area.) Ensure that the detector is not a potential source of ignition and is suitable for the refrigerant used. Leak detection equipment shall be set at a percentage of the LFL of the refrigerant and shall be calibrated to the refrigerant employed and the appropriate percentage of gas (25 % maximum) is confirmed. Leak detection fluids are suitable for use with most refrigerants but the use of detergents containing chlorine shall be avoided as the chlorine may react with the refrigerant and corrode the copper pipe-work. If a leak is suspected, all naked flames shall be removed/ extinguished. If a leakage of refrigerant is found which requires brazing, all of the refrigerant shall be recovered from the system, or isolated (by means of shut off valves) in a part of the system remote from the leak. Oxygen free nitrogen (OFN) shall then be purged through the system both before and during the brazing process.

### 12. Removal and evacuation

When breaking into the refrigerant circuit to make repairs or for any other purpose conventional procedures shall be used. However, it is important that best practice is followed since flammability is a consideration. The following procedure shall be adhered to:

Remove refrigerant;

Purge the circuit with inert gas;

Evacuate;

Purge again with inert gas;

Open the circuit by cutting or brazing.

The refrigerant charge shall be recovered into the correct recovery cylinders. The system shall be flushed with OFN to render the unit safe. This process may need to be repeated several times. Compressed air or oxygen shall not be used for this task.

Flushing shall be achieved by breaking the vacuum in the system with OFN and continuing to fill until the working pressure is achieved, then venting to atmosphere, and finally pulling down to a vacuum. This process shall be repeated until no refrigerant is within the system. When the final OFN charge is used, the system shall be vented down to atmospheric pressure to enable work to take place. This operation is absolutely vital if brazing operations on the pipe-work are to take place.

Ensure that the outlet for the vacuum pump is not close to any ignition sources and there is ventilation available.

### 13. Charging procedures

In addition to conventional charging procedures, the following requirements shall be followed. Ensure that contamination of different refrigerants does not occur when using charging equipment. Hoses or lines shall be as short as possible to minimise the amount of refrigerant contained in them.

Cylinders shall be kept upright.

Ensure that the refrigeration system is earthed prior to charging the system with refrigerant. Label the system when charging is complete (if not already).

Extreme care shall be taken not to overfill the refrigeration system.

Prior to recharging the system it shall be pressure tested with OFN. The system shall be leak tested on completion of charging but prior to commissioning. A follow up leak test shall be carried out prior to leaving the site.

### 14. Decommissioning

Before carrying out this procedure, it is essential that the technician is completely familiar with the equipment and all its detail. It is recommended good practice that all refrigerants are recovered safely. Prior to the task being carried out, an oil and refrigerant sample shall be taken in case analysis is required prior to re-use of reclaimed refrigerant. It is essential that electrical power is available before the task is commenced.

- a) Become familiar with the equipment and its operation.
- b) Isolate system electrically.
- c) Before attempting the procedure ensure that:

Mechanical handling equipment is available, if required, for handling refrigerant cylinders; All personal protective equipment is available and being used correctly;

The recovery process is supervised at all times by a competent person;

Recovery equipment and cylinders conform to the appropriate standards.

- d) Pump down refrigerant system, if possible.
- e) If a vacuum is not possible, make a manifold so that refrigerant can be removed from various parts of the system.
- f) Make sure that cylinder is situated on the scales before recovery takes place.
- g) Start the recovery machine and operate in accordance with manufacturer's instructions.
- h) Do not overfill cylinders. (No more than 80 % volume liquid charge).
- i) Do not exceed the maximum working pressure of the cylinder, even temporarily.
- j) When the cylinders have been filled correctly and the process completed, make sure that the cylinders and the equipment are removed from site promptly and all isolation valves on the equipment are closed off.
- k) Recovered refrigerant shall not be charged into another refrigeration system unless it has been cleaned and checked.

### 15. Labelling

Equipment shall be labelled stating that it has been de-commissioned and emptied of refrigerant. The label shall be dated and signed. Ensure that there are labels on the equipment stating the equipment contains flammable refrigerant.

### 16. Recovery

When removing refrigerant from a system, either for servicing or decommissioning, it is recommended good practice that all refrigerants are removed safely.

When transferring refrigerant into cylinders, ensure that only appropriate refrigerant recovery cylinders are employed. Ensure that the correct number of cylinders for holding the total system charge is available. All cylinders to be used are designated for the recovered refrigerant and labelled for that refrigerant (i.e. special cylinders for the recovery of refrigerant). Cylinders shall be complete with pressure relief valve and associated shut-off valves in good working order. Empty recovery cylinders are evacuated and, if possible, cooled before recovery occurs.

The recovery equipment shall be in good working order with a set of instructions concerning the equipment that is at hand and shall be suitable for the recovery of flammable refrigerants.

In addition, a set of calibrated weighing scales shall be available and in good working order. Hoses shall be complete with leak-free

disconnect couplings and in good condition. Before using the recovery machine, check that it is in satisfactory working order, has been properly maintained and that any associated electrical components are sealed to prevent ignition in the event of a refrigerant release. Consult manufacturer if in doubt.

The recovered refrigerant shall be returned to the refrigerant supplier in the correct recovery cylinder, and the relevant Waste Transfer Note arranged. Do not mix refrigerants in recovery units and especially not in cylinders. If compressors or compressor oils are to be removed, ensure that they have been evacuated to an acceptable level to make certain that flammable refrigerant does not remain within the lubricant. The evacuation process shall be carried out prior to returning the compressor to the suppliers. Only electric heating to the compressor body shall be employed to accelerate this process. When oil is drained from a system, it shall be carried out safely.

## CONTROL PADS ON THE DEHUMIDIFIER

**NOTE:** The control panel of the unit you purchased may be slightly different according to the models. Control pads

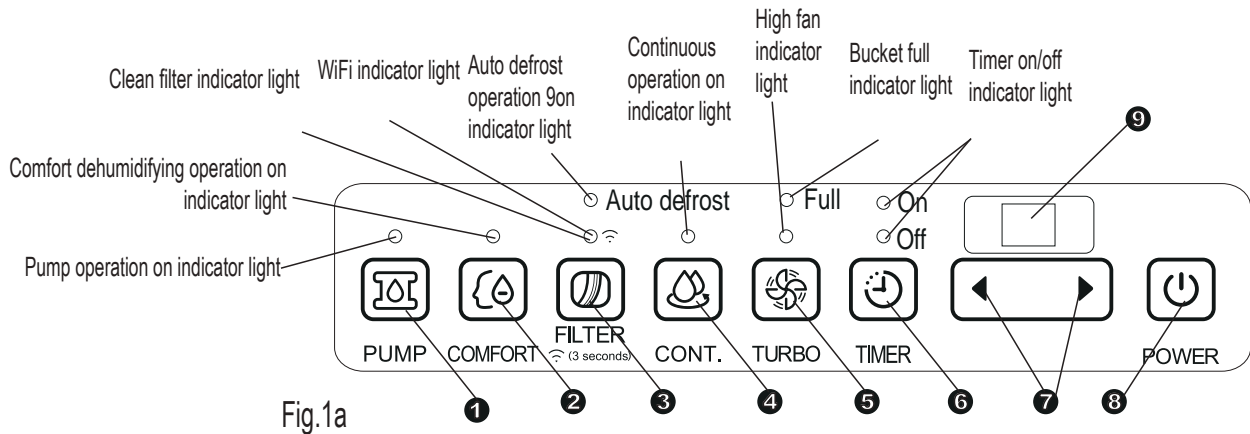

Fig.1a

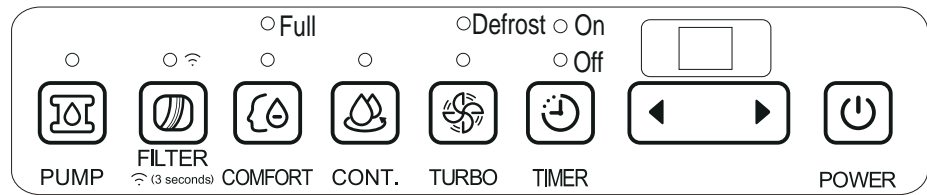

Fig.1b

### Control pads

When you push the button to change operation modes, the unit will make a beep sound to indicate that it is changing modes.

#### 1 PUMP Pad (on some models)

Press to activate the pump operation.

NOTE: Make sure the pump drain hose is installed into the unit and the continuous drain hose is removed from the unit before the pump operation is activated. When the bucket is full, the pump starts to work. Refer to the next pages for removing the collected water.

Do not operate pump function at or below 0°C (32°F).

#### 2 COMFORT Pad (optional)

Press to activate the comfort dehumidifying operation.

NOTE: On this operation, the unit can not be set humidity level.

#### 3 FILTER Pad

The check filter feature is a reminder to clean the Air Filter for more efficient operation. The Filter light (Clean filter light) will illuminate after 250 hours of operation. To reset after cleaning the filter, press the Filter pad and the light will go off.

Press the filter pad for 3 seconds when the unit is on or off to initiate the Wireless connection mode. The LED DISPLAY shows 'AP' to indicate you can set Wireless connection

and the compressor is forced off. If connection (router) is successful within 8 minutes, the unit will exit Wireless connection mode automatically and the Wireless indicator illuminates and the compressor reverts previous state. If connection is failure within 8 minutes, the unit exits the Wireless connection mode automatically.

#### 4 CONTINUE Pad

Press to activate the continuous dehumidifying operation.

#### 5 TURBO Pad

Control the fan speed. Press to select either High or Normal fan speed. Set the fan control to High for maximum moisture removal. When the humidity has been reduced and quiet operation is preferred, set the fan control to Normal.

#### 6 Timer Pad

Press to initiate the Auto start and Auto stop feature, in conjunction with the ◀ and ▶ key pads.

#### 7 ◀▶ : Up/Down Pads

##### • Humidity Set Control Pads

The humidity level can be set within a range of 35%RH (Relative Humidity) to 85%RH (Relative Humidity) in 5% increments.

For drier air, press the ◀ pad and set to a lower percent value (%).

For damper air, press the ► pad and set a higher percent value (%).

• **TIMER Set Control Pads**

Use the Up/Down pads to set the Auto start and Auto stop time from 0.0 to 24.

**8 Power Pad**

Press to turn the dehumidifier on and off.

**9 Display**

Shows the set % humidity level from 35% to 85% or auto start/stop time (0~24) while setting, then shows the actual (± 5% accuracy) room % humidity level in a range of 30% RH (Relative Humidity) to 90%RH (Relative Humidity).

**Error Codes and Protection Code:**

**AS-** Humidity sensor error--Unplug the unit and plug it back in. If error repeats, call for service.

**ES-** Tube Temperature sensor of the evaporator error-- Unplug the unit and plug it back in. If error repeats, call for service.

**P2-** Bucket is full or bucket is not in right position-- Empty the bucket and replace it in the right position. (only available for the unit with no pump feature.)

**P2-** Bucket is full -- Empty the bucket. (only available for the unit with pump feature.)

**Eb-** Bucket is removed or not in right position-- Replace the bucket in the right position. (only available for the unit with pump feature.)

**Other features**

**Bucket Full Light**

Glows when the bucket is ready to be emptied.

**Auto Shut Off**

The dehumidifier shuts off when the bucket is full, or when the bucket is removed or not replaced in the proper position. For some models the fan motor will continue operating for 30 seconds.

**Auto Defrost**

When frost builds up on the evaporator coils, the compressor will cycle off and the fan will continue to run until the frost disappears.

**Wait 3 minutes before resuming operation**

After the unit has stopped, it can not be restart operation in the first 3 minutes. This is to protect the unit. Operation will automatically start after 3 minutes.

**Check filter feature**

The system starts to count the time once the fan motor operates. The check filter feature can be only activated when the accumulated operation time achieves 250 hours or more. The Reset light (Clean filter indicator light) flashes at one time per second, after finishing clean the air filter, press the Filter pad and the Reset light (Clean filter indicator light) goes off.

**Auto-Restart**

If the unit breaks off unexpectedly due to the power cut, it will restart with the previous function setting automatically when the

power resumes.

**Setting the Timer**

- When the unit is on, first press the Timer button, the Timer Off indicator light illuminates. It indicates the Auto Stop program is initiated. Press it again the Time On indecator light illuminates. It indicates the Auto Start is initiated.
- When the unit is off, first press the Timer button, the TIMER ON indicator light illuminates. It indicates the Auto Start program is initiated. Press it again the Time Off indecator light illuminates. It indicates the Auto Stop is initiated.
- Press or hold the UP or DOWN pad to change the Auto time by 0.5 hour increments, up to 10 hours, then at 1 hour increments up to 24 hours. The control will count down the time remaining until start.
- The selected time will register in 5 seconds and the system will automatically revert back to display the previous humidity setting.
- When the Auto start & Auto stop times are set, within the same program sequence, TIMER ON OFF indicator lights illuminate identifying both ON and OFF times are now programmed.
- Turning the unit ON or OFF at any time or adjusting the timer setting to 0.0 will cancel the Auto Start/Stop function.
- When LED display window displays the code of P2, the Auto Start/Stop function will also be cancelled.

**Identification of parts**

**Front**

- ① Control panel
- ② Panel
- ③ Water bucket
- ④ Water level window
- ⑤ Handle (both sides)

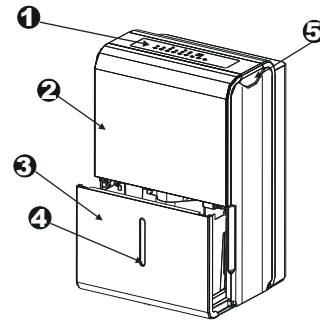

Fig. 2

**Rear**

- ① Continuous drain hose outlet
- ② Caster
- ③ Power Cord and plug
- ④ Power cord buckle (placed in the water bucket, used only when storing the unit. Installed as shown Fig.3a))
- ⑤ Pump drain hose outlet (some models without)
- ⑥ Air outlet grille
- ⑦ Air Tilter

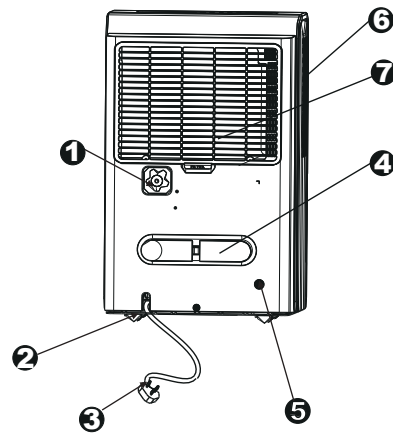
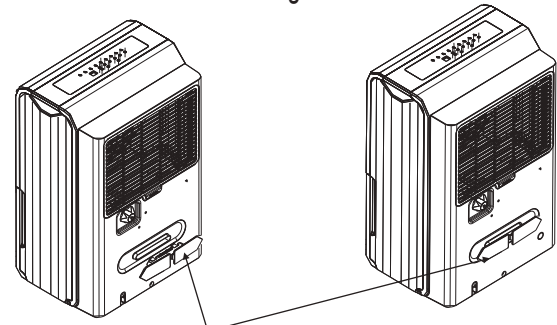

Fig. 3

**NOTE:** All the pictures in the manual are for explanation purposes only. The actual shape of the unit you purchased may be slightly different, but the operations and functions are the same.



Insert the power cord buckle into the unit.

Fig. 3a

**Accessories:(placed in the water bucket of the unit)**

pump drain hose(1pc) (only for the unit with pump featrue)

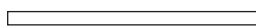

power cord buckle(1pc)

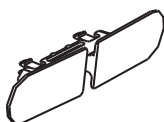

female threaded end(1pc)(on some models)





## Positioning the unit

A dehumidifier operating in a basement will have little or no effect in drying an adjacent enclosed storage area, such as a closet, unless there is adequate circulation of air in and out of the area.

- Do not use outdoors.
- This dehumidifier is intended for indoor residential applications only. This dehumidifier should not be used for commercial or industrial applications.
- Place the dehumidifier on a smooth, level floor strong enough to support the unit with a full bucket of water.
- Allow at least 20cm of air space on all sides of the unit for good air circulation.
- Place the unit in an area where the temperature will not fall below 5°C (41°F). The coils can become covered with frost at temperatures below 5°C (41°F), which may reduce performance.
- Place the unit away from the clothes dryer, heater or radiator.
- Use the unit to prevent moisture damage anywhere books or valuables are stored.
- Use the dehumidifier in a basement to help prevent moisture damage.
- The dehumidifier must be operated in an enclosed area to be most effective.
- Close all doors, windows and other outside openings to the room.

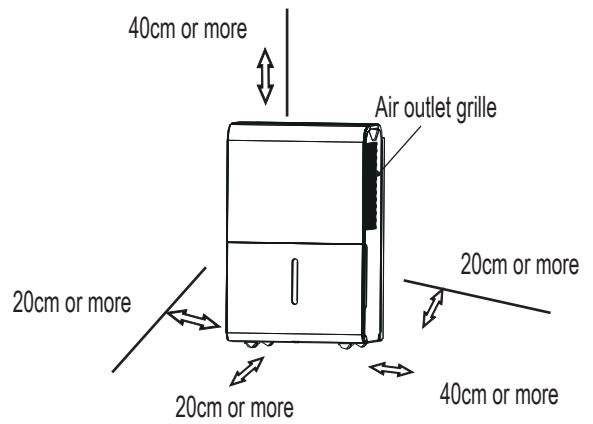

Fig. 4a

### Casters (Install at four points on the bottom of unit)

- Do not force casters to move over carpet, nor move the unit with water in the bucket. (The unit may tip over and spill water.)

NOTE: Casters is optional, some models without.

### **When using the unit**

- When first using the dehumidifier, operate the unit continuously 24 hours.
- This unit is designed to operate with a working environment between 5°C/41°F and 32°C/90°F, and between 30% (RH) and 80% (RH).
- If the unit has been switched off and needs to be switched on again quickly, allow approximately three minutes for the correct operation to resume.
- Do not connect the dehumidifier to a multiple socket outlet, which is also being used for other electrical appliances.
- Select a suitable location, making sure you have easy access to an electrical outlet.
- Plug the unit into a electrical socket-outlet with earth connection.
- Make sure the Water bucket is correctly fitted otherwise the unit will not operate properly.

**NOTE:** When the water in the bucket reaches to a certain level, please be careful to move the machine to avoid it falling down.

## Removing the collected water

There are three ways to remove collected water.

### 1. Use the bucket

- When the bucket is full, the Full indicator light will illuminate, the digital display shows P2.
- Slowly pull out the bucket. Grip the left and right handles securely, and carefully pull out straight so water does not spill. Do not put the bucket on the floor because the bottom of the bucket is uneven. Otherwise the bucket will fall and cause the water to spill.
- Throw away the water and replace the bucket. The bucket must be in place and securely seated for the dehumidifier to operate.
- The machine will restore to its original state when the bucket is replaced in its correct position.

### NOTES:

- When you remove the bucket, do not touch any parts inside of the unit. Doing so may damage the product.
- Be sure to push the bucket gently all the way into the unit. Banging the bucket against anything or failing to push it in securely may cause the unit not to operate.
- If the pump hose drops when you remove the bucket (see Fig.7), you must reinstall the pump hose properly to the unit before replace the bucket into the unit (see Fig.8).
- When you remove the bucket, if there is some water in the unit you must dry it.
- When the unit is on, if the bucket is removed, the compressor and the fan turn off, then the unit will beep 8 times and the digital display shows Eb.
- When the unit is off, if the bucket is removed, the unit will beep 8 times and the digital display shows Eb.

1. Pull out the bucket a little.

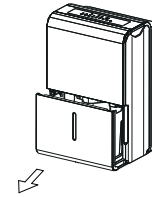

Fig. 5

2. Hold both sides of the bucket with even strength, and pull it out from the unit.

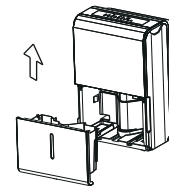

Fig 6

3. Pour the water out.

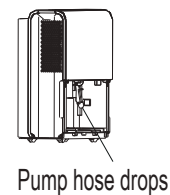
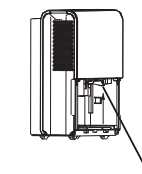

Fig 7



Reinstall pump hose properly

Fig 8

## Removina the collected water

### 2. Continuous draining

- Water can be automatically emptied into a floor drain by attaching the unit with a water hose (Id $\geq\Phi$ 5/16", not included) with a female threaded end (ID:M = 1", not included)

NOTE: On some models, the female threaded end is included

- Remove the plastic cover from the back drain outlet of the unit and set aside, then insert the drain hose through the drain outlet of the unit and lead the drain hose to the floor drain or a suitable drainage facility. (See.Fig.9 and Fig.10)
- When you remove the plastic cover, if there is some water in the back drain outlet of the unit you must dry it. Make sure the hose is secure so there are no leaks and the end of the hose is level or down to let the water flow smoothly.
- Direct the hose toward the drain, making sure that there are no kinks that will stop the water flowing. Make sure the water hose is lower than the drain hose outlet of the unit.
- Select the desired humidity setting and fan speed on the unit for continuous draining to start.

NOTE: When the continuous draining feature is not being used, remove the drain hose from the outlet, and dry the water in the continuous drain hose outlet.

### 3. Pump draining (on some models)

- Water can be automatically emptied into a floor drain or a suitable drainage facility by attaching the pump drain out with a pump drain hose ( $\Phi$ od=1/4", supplied).
- Remove the continuous drain hose from the unit and install the plastic cover to the continuous drain hose outlet of the unit by clockwise rotation. (See Fig.11)
- Resert the pump drain hose into the pump drain hose outlet for depth of 15mm at least (See Fig.11), then lead the water hose to the floor drain or a suitable drainage facility.
- Press the pump pad of the unit to activated the pump operation. When the bucket is full the pump starts to work.

NOTE: The pump may cause big noise when it starts to work for 3~5 minutes. It is a normal phenomenon.

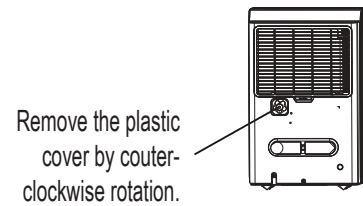

Fig.9

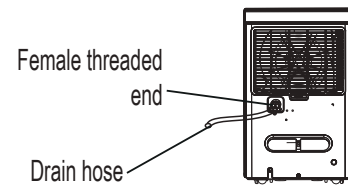

Fig.10

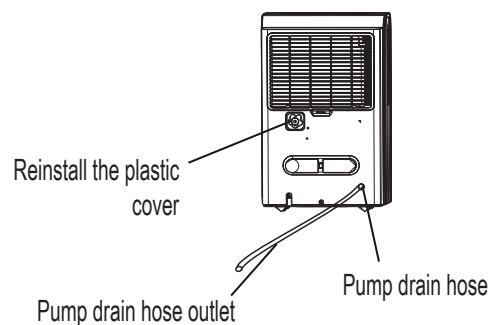

Fig. 11

## Removing the collected water

- Make sure the hose is secure so there are no leaks.
- Direct the hose toward the drain, making sure that there are no kinks that will stop the water flowing.
- Place the end of the hose into the drain and make sure the end of the hose is level or down to let the water flow smoothly. Do never let it up.
- Select the desired humidity setting and fan speed on the unit for pump draining to start.

NOTE: The pump operation on light blinks at 1Hz when the pump is operational failure. Please turn off the unit and plug the power cord out. Check the following things:

- Cleaning the filter of the pump.  
-Remove the bucket from the unit, take down the pump and clean the filter of the pump (See Fig.12).

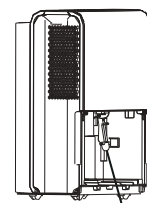

Filter of the pump

Fig. 12

- Check that the pump drain hose does not link or block.
- Empty the water of the bucket.
- Reinstall the pump hose if it drops and reinstall the bucket properly. Turn on the unit. If the error repeats, call for service.

NOTE: Do not operate pump function at or below 0°C (32°F), otherwise water is become ice that will cause the water hose blocked up and the unit failure. Make sure to empty the bucket once a week when using the pump draining feature. When the pump draining feature is not being used, remove the pump drain hose from the outlet.

- Press the pump drain hose outlet in and take the pump drain hose out from it (See Fig.13). Make sure do not let the water in the pump hose drip to the floor.

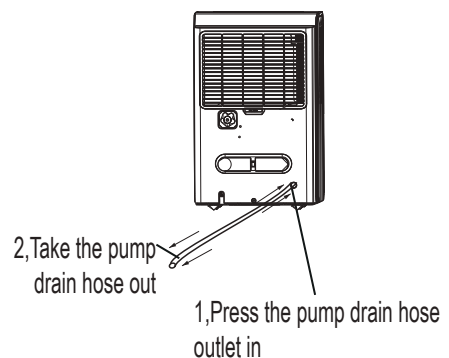

Fig. 13

### Care and cleaning of the dehumidifier

**Turn the dehumidifier off and remove the plug from the wall outlet before cleaning.**

#### **1. Clean the Grille and Case**

- Use water and a mild detergent. Do not use bleach or abrasives.
- Do not splash water directly onto the main unit. Doing so may cause an electrical shock, cause the insulation to deteriorate, or cause the unit to rust.
- The air intake and outlet grilles get soiled easily, so use a vacuum attachment or brush to clean.

#### **2. Clean the bucket**

Every few weeks, clean the bucket to prevent growth of mold, mildew and bacteria. Partially fill the bucket with clean water and add a little mild detergent. Swish it around in the bucket, empty and rinse.

**NOTE:** Do not use a dishwasher to clean the bucket. After clean, the bucket must be in place and securely seated for the dehumidifier to operate.

#### **3. Clean the air filter**

- Remove the filter every two weeks based on normal operating conditions.
- To remove the filter, pull filter outwards (See Fig.14).
- Wash the filter with clean water then dry.
- Re-install the filter, replace Bucket.

#### **CAUTION:**

DO NOT operate the dehumidifier without a filter because dirt and lint will clog it and reduce performance.

**NOTE:** The cabinet and front may be dusted with an oil-free cloth or washed with a cloth dampened in a solution of warm water and mildliquid dishwashing detergent. Rinse thoroughly and wipe dry. Never use harsh cleansers, wax or polish on the cabinet front. Be sure to wring excess water from the cloth before wiping around the controls. Excess water in or around the controls may cause damage to the unit.

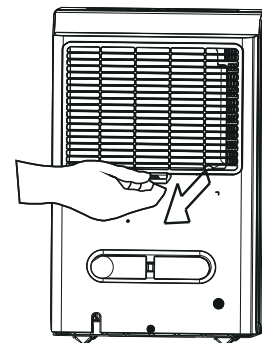

Fig. 14

### **4. When not using the unit for long time periods**

- After turning off the unit, wait one day before emptying the bucket.
- Clean the main unit, water bucket and air filter.
- Wrap the cord with the power cord buckle.
- Cover the unit with a plastic bag.
- Store the unit upright in a dry, well-ventilated place.

Before calling for service, review the chart below first yourself.

Problem	What to check
Unit does not start	<ul style="list-style-type: none"> <li>● Make sure the dehumidifier's plug is pushed completely into the outlet.</li> <li>● Check the house fuse/circuit breaker box.</li> <li>● Dehumidifier has reached its preset level or bucket is full.</li> <li>● Water bucket is not in the proper position.</li> </ul>
Dehumidifier does not dry the air as it should	<ul style="list-style-type: none"> <li>● Did not allow enough time to remove the moisture.</li> <li>● Make sure there are no curtains, blinds or furniture blocking the front or back of the dehumidifier.</li> <li>● The humidity control may not be set low enough.</li> <li>● Check that all doors, windows and other openings are securely closed.</li> <li>● Room temperature is too low, below 5°C(41°F).</li> <li>● There is a kerosene heater or something giving off water vapor in the room.</li> </ul>
The unit makes a loud noise when operating	<ul style="list-style-type: none"> <li>● The air filter is clogged.</li> <li>● The unit is tilted instead of upright as it should be.</li> <li>● The floor surface is not level.</li> </ul>
Frost appears on the coils	<ul style="list-style-type: none"> <li>● This is normal. The dehumidifier has Auto defrost feature.</li> </ul>
Water on floor	<ul style="list-style-type: none"> <li>● Hose to connector or hose connection may be loose.</li> <li>● Intend to use the bucket to collect water, but the back drain plug is removed.</li> </ul>
ES, AS or P2 appear in the display	<ul style="list-style-type: none"> <li>● These are error codes and protection codes. See the <b>CONTROL PADS ON THE DEHUMIDIFIER</b> section.</li> </ul>
The pump operation on light blinks at 1Hz	<ul style="list-style-type: none"> <li>● Clean the filter of the pump.</li> <li>● Check the pump hose does not link or block.</li> <li>● Empty the water of the bucket.</li> </ul>



Когато използвате този продукт в европейските страни трябва да се спазва следната информация:

**ИЗХВЪРЛЯНЕ:** Не изхвърляйте този продукт като несортиран общ отпадък. Отделно събиране на такива отпадъци за специална обработка е необходимо.

Забранява се изхвърлянето на този уред заедно с битови отпадъци.

Има няколко възможности за изхвърляне:

- А) Създадени са системи за събиране, при които електрониката за скрап да бъде унищожена без да е нужно потребителя да заплаща такса.
- Б) Когато купите нов продукт, търговецът, от който го закупвате ще приеме стария продукт без такса за вас.
- В) Производителят ще вземе старият уред за рециклиране безплатно.
- Г) Тъй като старите продукти съдържат ценни ресурси, те могат да бъдат предадени в депа за скрап.

Изхвърлянето на отпадъци в дивата природа заплашва здравето ви, когато опасни вещества изтект в подпочвените води и се върнат в хранителната верига.

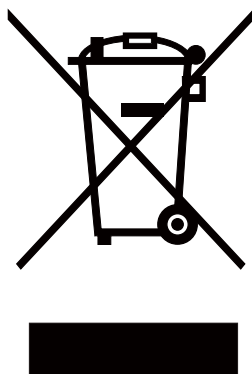

# СЪДЪРЖАНИЕ

## **ПРЕДПАЗНИ МЕРКИ**

Предупреждение.....	2
Внимание.....	2
Електрическа информация.....	4
ПРЕДУПРЕЖДЕНИЯ (само за използване с хладилен агент R290 / R32).....	5

## **КОНТРОЛНИ ПАДОВЕ НА ОБЕЗВЛАЖНИТЕЛЯ**

Контролни падове.....	12
Други характеристики.....	13

## **ИДЕНТИФИКАЦИЯ НА ЧАСТИТЕ**

Идентификация на частите.....	15
Поставяне на устройството.....	16

## **ЕКСПЛОАТАЦИЯ НА УСТРОЙСТВОТО**

При използване на устройството.....	17
Отстраняване на събралата се вода.....	18

## **ГРИЖА И ПОДДРЪЖКА**

Почистване и грижа на обезвлажнителя.....	22
---	----

## **СЪВЕТИ ЗА ОТСТРАНЯВАНЕ НА НЕИЗПРАВНОСТИ**

Съвети за отстраняване на неизправности.....	24
--	----



### **Прочетете Това Ръководство**

Вътре ще намерите много полезни съвети как да използвате и поддържате правилно климатика си. Минимална предварителна грижа от ваша страна може да спести доста време и пари по време на използването на вашия климатик. Ще намерите много отговори на често срещани проблеми в диаграмата за съвети за отстраняване на неизправности. Ако преди всичко прегледате нашата таблица за полезни съвети за отстраняване на неизправности, може и да не ви се наложи да се обажда на техник.



## ПРЕДПАЗНИ МЕРКИ

За да предотвратите наранявания, както и материални щети, трябва да спазвате следните инструкции. Неправилната работа при пренебрегване на инструкциите може да причини вреда или повреда.













- Сериозността се класифицира по следните признаци.

 <b>ПРЕДУПРЕЖДЕНИЕ</b>	Този символ индикира възможността за смърт или сериозно нараняване.
 <b>ВНИМАНИЕ</b>	Този символ индикира възможността за нараняване или повреда на имущество.

- Значенията на символите, използвани в това ръководство, са както е показано по-долу.

	Никога не правете това.
	Винаги правете това.

### ПРЕДУПРЕЖДЕНИЕ

<p> <b>Не надвишавайте препоръчителното натоварване на контакта или свързващото устройство.</b></p> <ul style="list-style-type: none"> <li>● В противен случай</li> </ul>	<p> <b>Не включвайте или изключвайте устройството, като поставите или издърпате щепсела на захранващия кабел.</b></p> <ul style="list-style-type: none"> <li>● Може да бъде причинен пожар или токов удар, поради генерирането на топлина.</li> </ul>	<p> <b>Не повреждайте или използвайте неподходящ кабел за захранване.</b></p> <ul style="list-style-type: none"> <li>● Може да причини токов удар или пожар.</li> </ul>
<p> <b>Не използвайте контакта с други уреди и не променяйте дължината на захранващия кабел.</b></p> <ul style="list-style-type: none"> <li>● Може да бъде причинен пожар или токов удар, поради генерирането на топлина.</li> </ul>	<p> <b>Не поставяйте или издърпвайте щепсела с мокри ръце.</b></p> <ul style="list-style-type: none"> <li>● Може да причини токов удар или пожар.</li> </ul>	<p> <b>Не поставяйте устройството близо до източник на топлина.</b></p> <ul style="list-style-type: none"> <li>● Пластмасовите части могат да се стопят и да предизвикат пожар.</li> </ul>
<p> <b>Изключете захранването, ако от него възникнат странни звуци, миризма или дим.</b></p> <ul style="list-style-type: none"> <li>● Може да причини токов удар или пожар.</li> </ul>	<p> <b>Никога не трябва да се опитвате да разглобявате или поравяте устройството сами.</b></p> <ul style="list-style-type: none"> <li>● Може да причини повреда в машината или токов удар.</li> </ul>	<p> <b>Преди да инсталирате, почистите и обслужвате, изключете захранването и извадете устройството от контакта.</b></p> <ul style="list-style-type: none"> <li>● Това може да причини токов удар или нараняване.</li> </ul>
<p> <b>Уреда да не се използва в близост до запалими газове или горими материали, като бензин, бензен, разреждател и т.н.</b></p> <ul style="list-style-type: none"> <li>● Може да причини експлозия или пожар.</li> </ul>	<p> <b>Не пийте и не използвайте водата от уреда.</b></p> <ul style="list-style-type: none"> <li>● Съдържа замърсители и може да ви разболе.</li> </ul>	<p> <b>Не премахвайте кофата за вода по време на работа.</b></p> <ul style="list-style-type: none"> <li>● Това може да доведе до пълна защита на кофата и да причини токов удар.</li> </ul>

**⚠ ВНИМАНИЕ**

⊘ Не използвайте уреда в малки пространства.

- Липсата на вентилация може да доведе до прегряване и пожар.

⊘ Не поставяйте на места, където вода може да попадне върху уреда.

- Вода може да влезе в уреда и да разруши изолацията. Може да причини токов удар или пожар.

⊘ Поставете устройството на равно, стабилно място на пода.

- Ако уредът падне, това може да причини разливане на вода и да повреди вещи, да причини токов удар или пожар.

**⚠ ВНИМАНИЕ**

⊘ Не покривайте всмукателните или изпускателните отвори с плат или кърпи.

- Липсата на въздушен поток може да доведе до прегряване и пожар.

⊘ Трябва да внимавате, когато използвате уреда в помещение със следните лица:

- Бебета, деца, възрастни хора и хора, които не са чувствителни към влажност.

⊘ Да не се използва в зони, където се работи с химикали.

- Това ще доведе до влошаване на качеството на устройството поради разтваряне във въздуха на химикали и разтворители.

⊘ Никога не поставяйте пръста си или други предмети в решетките или отворите. Обърнете специално внимание и предупредете децата за тези опасности.

- Това може да причини токов удар или повреда на уреда.

⊘ Не поставяйте тежки предмети върху захранващия кабел и се погрижете кабелът не е под натиск.

- Има опасност от пожар или токов удар.

⊘ Не се качвайте върху или сядайте върху уреда.

- Може да бъдете ранени, ако паднете или ако устройството падне.

⊘ Винаги поставяйте филтрите по указания начин. Почиствайте филтъра веднъж на всеки две седмици.

- Работата без филтри може да доведе до повреда.

⊘ Ако вода влезе в уреда, изключете устройството и извадете щепсела от захранването, свържете се с квалифициран сервизен техник.

- Това може да доведе до повреда на уреда или инцидент.

⊘ Не поставяйте вази за цветя или други контейнери за вода върху устройството.

- Водата може да се разлее във вътрешността на уреда, повреждайки изолацията и токов удар или пожар.

### ВНИМАНИЕ

- Този уред може да се използва от деца на възраст от 8 години нагоре и лица с намалени физически, сетивни или умствени способности или липса на опит и познания, ако те са били подложени на надзор или инструктирани относно използването на уреда по безопасен начин и разбират възможните опасности. Деца не трябва да играят с уреда. Почистването и поддръжката от потребителя не трябва да се правят от деца без надзор (да се прилага за европейските страни)
- Този уред не е предназначен за употреба от лица (включително деца) с намалени физически, сетивни или психически способности или липса на опит и познания, освен ако не са били подложени на надзор или инструктирани относно използването на уреда от лице, отговорно за тяхната безопасност. Децата трябва да бъдат подлагани на надзор, за да се гарантира, че няма да играят с уреда (да се прилагат за други страни, с изключение на европейските държави)
- Ако захранващият кабел е повреден, той трябва да бъде заменен от производителя, неговия сервизен агент или лица с подобна квалификация, за да се избегне опасност.
- Уредът трябва да бъде монтиран в съответствие с националните разпоредби за електрическата мрежа.
- Уредът с електрически нагревател трябва да е на поне 1 метър разстояние от горимите материали.
- Свържете се с оторизирания сервизен техник за ремонт или поддръжка на това устройство.
- Не използвайте гнездото, ако е разхлабено или повредено.
- Не използвайте климатика си в мокро помещение, като например баня или перално помещение.
- Не използвайте този продукт за функции, различни от описаните в това ръководство за експлоатация
- Свържете се с оторизирания техник за инсталирането на това устройство.
- Ако климатикът е повреден по време на работа, незабавно изключете уреда и го изключете от главното захранване. Визуално проверете устройството, за да се уверите, че няма повреди. Ако подозирате, че уредът е повреден, свържете се с техник или отдела за поддръжка на клиенти за помощ.
- При гръмотевични бури захранването трябва да се прекъсне, за да се избегне повреда на машината поради светкавици.
- За да намалите риска от пожар или токов удар, не използвайте този вентилатор с устройство за управление на скоростта.
- Не поставяйте кабела под килима. Не покривайте кабела с килими, пътеки или подобни покрития. Не поставяйте кабела под мебели или уреди. Подредете кабела далеч от района на трафик, а там, където няма да бъде бутнат.
- Не отваряйте уреда по време на работа.
- Когато въздушният филтър трябва да бъде свален, не докосвайте металните части на устройството.
- Дръжте щепсела за главната му част, а не за кабела, когато го изваждате от контакта.

### **Електрическа информация**

- Табелката с информация от производителя се намира на задния панел на уреда и съдържа електрически и други технически данни, специфични за това устройство.
- Уверете се, че устройството е добре заземено. За да се сведат до минимум опасностите от токов удар и пожар, правилното заземяване е важно. Захранващият кабел е снабден с три-щиптов заземен щепсел за защита от опасност от удари.

- Вашето устройство трябва да се използва в правилно заземен стенен контакт. Ако стенният контакт, който възнамерявате да използвате, не е достатъчно заземен или защитен от предпазител с времезакъснение или прекъсвач (необходим предпазител или прекъсвач се определя от максималния ток на уреда. Максималният ток е посочен на табелката, която се намира на уреда), трябва да имате квалифициран електротехник, който да инсталира подходящия контакт.
- Уверете се, че контактът е достъпен след инсталирането на устройството.
- **Не използвайте удължители или адаптерни щепсели с този уред.** Ако обаче е необходимо да използвате удължителен кабел, използвайте само одобрен "Удължителен кабел за обезвлажнител (наличен в повечето местни железарии).
- За да избегнете възможността от нараняване, преди да инсталирате и/или обслужвате уреда, винаги го изключвайте от захранването му.
- Цялото окабеляване трябва да се извършва стриктно в съответствие със схемата за свързване, разположена на средната преграда на уреда (зад кофата за вода).

### **Обърнете внимание на спецификациите на предпазителя**

Печатните платки (PCB) на главната платка на уреда са конструирани с предпазител, осигуряващ защита от пренапрежение. Спецификациите на предпазителя се отпечатват върху платката, като например: T 3.15A / 250V (или 350V) и т.н.

**ЗАБЕЛЕЖКА:** Всички снимки в ръководството са само за обяснение. Действителната форма на закупеното от вас устройство може да е малко по-различна, но операциите и функциите са еднакви.

Забележка за флуорираните газове

- Флуорираните парникови газове се съдържат в херметично затворено оборудване. За конкретна информация за типа, количеството и еквивалента на CO<sub>2</sub> в тонове на флуориран парников газ (при някои модели), моля, направете справка със съответния етикет на самия модул.
- Монтажът, сервизът, поддръжката и ремонтът на това устройство трябва да се извършват от сертифициран техник.
- Деинсталирането и рециклирането на продукта трябва да се извършва от сертифициран техник.



### **ПРЕДУПРЕЖДЕНИЯ (само за използване на хладилен агент R290/R32)**

- Не използвайте средства за ускоряване на процеса на размразяване или за почистване, различни от препоръчаните от производителя.
- Уредът трябва да се съхранява в помещение без постоянно действащи източници на запалване (например: открит пламък, работещ газов уред или работещ електрически нагревател).
- Не пробивайте и не изгаряйте.
- Имайте предвид, че хладилните агенти може да не съдържат миризма.
- Уредът трябва да бъде инсталиран, работещ и съхраняван в помещение с площ по-голяма от 4 m<sup>2</sup>.
- Необходимо е спазването на националните разпоредби за газовете.
- Осигурете вентилационните отвори да са без препятствия.

Уредът трябва да се съхранява така, че да се предотврати възникването на механични повреди.

## ПРЕДПАЗНИ МЕРКИ

- Предупреждение, че уредът трябва да се съхранява на добре проветриво място, където размерът на стаята съответства на необходимата посочена работна площ на стаята.
- Всяко лице, което е ангажирано с работа или сервиз на охладителна верига, трябва да притежава актуално валидно удостоверение от акредитиран от индустрията орган за оценка, което разрешава неговата компетентност за безопасно боравене с хладилни агенти в съответствие с призната от индустрията спецификация за оценка.
- Обслужването се извършва само както е препоръчано от производителя на оборудването. Поддръжката и ремонтът, изискващи съдействие от друг квалифициран персонал, се извършват под наблюдението на лицето, компетентно за използването на запалими хладилни агенти.





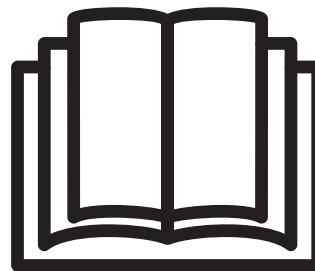

Внимание: Опасност от пожар/запалими материали  
(Изисква се само за R32/R290 устройства)



**ВАЖНА ЗАБЕЛЕЖКА:** Прочетете внимателно това ръководство, преди да инсталирате или работите с новия си климатик. Моля да запазите това ръководство за бъдещи справки.

Обяснение на символите, показани на уреда (Само за уреда, използващ хладилен агент R32/R290):

	ПРЕДУПРЕЖДЕНИЕ	Този символ показва, че този уред използва запалим хладилен агент. Ако охлаждащият агент е изтекъл и е изложен на външен източник на запалване, съществува опасност от пожар.
	ВНИМАНИЕ	Този символ показва, че ръководството за експлоатация трябва да се прочете внимателно.
	ВНИМАНИЕ	Този символ показва, че обслужващият персонал трябва да работи с това оборудване, като се позовава на ръководството за монтаж.
	ВНИМАНИЕ	Този символ показва, че има налична информация, като например ръководството за експлоатация или ръководството за инсталиране.

### **ПРЕДУПРЕЖДЕНИЯ (само за използване с хладилен агент R290/R32)**

#### 1. Транспортиране на оборудване, съдържащо запалими хладилни агенти

Вижте транспортните разпоредби

#### 2. Маркиране на оборудването чрез използване на знаци

Вижте местните разпоредби

#### 3. Изхвърляне на оборудване, използващо запалими хладилни агенти

Вижте националните разпоредби.

#### 4. Съхранение на оборудване/уреди

Съхранението на оборудването трябва да бъде в съответствие с инструкциите на производителя.

#### **5. Съхранение на опаковано (непродадено) оборудване**

Защитата на пакета за съхранение трябва да бъде конструирана така, че механичните повреди на оборудването вътре в опаковката да не причиняват изтичане на хладилния агент.

Максималният брой на бройките от оборудването, разрешени за съхранение заедно, се определя от местните разпоредби.

#### **6. Информация за обслужване**

##### 1) Проверка на мястото

Преди да започнете работа по системи, съдържащи запалими хладилни агенти, са необходими проверки за безопасност, за да се сведе до минимум рискът от запалване. За ремонт на хладилната система трябва да се спазват следните предпазни мерки преди извършване на работата по системата.

##### 2) Работна процедура

Работата се извършва по контролирана процедура, така че да се сведе до минимум рискът от възникване на възпламеняващ се газ или пара при извършване на работата.

##### 3) Работно място

Всички служители по поддръжката и други, които работят в района, трябва да бъдат инструктирани за естеството на извършваната работа. Трябва да се избягва работа в затворени пространства. Районът около работното пространство трябва да бъде отцепен. Уверете се, че условията в зоната са направени безопасни чрез контролиране на запалими материали.

##### 4) Проверка за наличие на хладилен агент

Зоната трябва да бъде проверена с подходящ детектор за хладилен агент преди и по време на работа, за да се гарантира, че техникът е запознат с потенциално запалими атмосфери. Уверете се, че използваното оборудване за откриване на течове е подходящо за използване със запалими хладилни агенти, т.е. неекстравиращи, адекватно запечатани или искробезопасни.

##### 5) Наличие на пожарогасител

Ако трябва да се работи с нагорещени предмети в близост до хладилното оборудване или свързаните с него части, на разположение трябва да има подходящо оборудване за гасене на пожар. Имайте сух прах или пожарогасител с CO<sub>2</sub> в близост до зареждащата зона.

##### 6) Няма запалителни източници

Никое лице, което извършва работа върху хладилна система, която включва излагане на тръби, съдържащи или са съдържали запалим хладилен агент, не трябва да използва каквито и да е било източници на запалване по такъв начин, че да доведе до риск от пожар или експлозия. Всички възможни източници на запалване, включително пушенето на цигари, трябва да се държат достатъчно далеч от мястото на монтаж, ремонт, отстраняване и изхвърляне, при което може да се освободи запалим хладилен агент до околното пространство. Преди да се извърши работа, районът около оборудването трябва да се изследва, за да се гарантира, че няма опасност от възпламеняване или рискове от запалване. Трябва да има знаци Пушенето Забранено.

##### 7) Вентилирана зона

Уверете се, че районът е на открито или че е подходящо вентилиран, преди да започнете работа по системата или да извършите някаква гореща работа. Някаква степен на вентилация продължава по време на периода на извършване на работата. Вентилацията трябва безопасно да разпръсне всеки освободен хладилен агент и за предпочитане да го изхвърли в



атмосферата.

### 8) Проверка на хладилното оборудване

Когато се променят електрическите компоненти, те трябва да са годни за целта и за правилните спецификации. Винаги се спазват указанията на производителя за поддръжка и обслужване. Ако имате съмнения, консултирайте се с техническия отдел на производителя.

При инсталации, използващи запалителни охлаждащи вещества, се прилагат следните проверки:

Размерът на зареждането е в съответствие с размера на помещението, в което са монтирани частите, съдържащи хладилен агент;

Вентилационната техника и изходите функционират адекватно и не са запушени;

Ако се използва непряка хладилна схема, вторичната верига се проверява за наличието на хладилен агент;

Маркирането на оборудването продължава да е видимо и четливо. Маркировките и знаците, които са нечетливи, се коригират;

Хладилната тръба или компонентите са инсталирани в положение, при което е малко вероятно да бъдат изложени на каквото и да е вещество, което може да корозира компоненти, съдържащи хладилен агент, освен ако компонентите са конструирани от материали, които по своята същност са устойчиви на корозия или са защитени срещу такава корозия.

### 9) Проверка на електрическите устройства

Ремонтът и поддръжката на електрическите компоненти включват първоначални проверки за безопасност и процедури за проверка на компонентите. Ако съществува неизправност, която би могла да застраши безопасността, тогава към електрическата верига не трябва да се свързва електрическо захранване, докато всичко не е изправно. Ако неизправността не може да бъде коригирана незабавно, но е необходимо да се продължи работата, трябва да се използва подходящо временно решение. Това се съобщава на собственика на оборудването, за да са уведомени всички страни.

Първоначалните проверки за безопасност включват:

Кондензаторите се изпускат: това трябва да става по безопасен начин, за да се избегнат искри;

Да не се излагат електрически компоненти и окабеляване при зареждане, възстановяване или изчистване на системата;

Непрекъснато да има контакт със земята.

## 7. Ремонт на запечатани компоненти

1) По време на ремонт на запечатани компоненти всички електрически консумативи трябва да бъдат изключени от оборудването, върху което се работи преди всяко отстраняване на запечатани кондензатори и т.н. Ако е необходимо да има електрическо захранване на оборудването по време на сервиза, тогава постоянно действащата форма на откриването на течове се намира в най-критичната точка, за да се предупреди за потенциално опасна ситуация.

2) Особено внимание трябва да се обърне на следното, за да се гарантира, че при работа върху електрически компоненти обвивката не се променя по такъв начин, че да се повлияе на нивото на защита.

Това включва повреда на кабели, прекомерен брой връзки, несъответстващи на първоначалните спецификации терминали, повреда на пломби, неправилно монтиране на жлези и др.

Уверете се, че апаратът е монтиран здраво.

Уверете се, че уплътненията или уплътнителните материали не са се разградили така, че вече не служат за предотвратяване на навлизането на запалими атмосфери. Резервните части трябва да са в съответствие със спецификациите на

производителя.

**ЗАБЕЛЕЖКА:** Използването на силиконов уплътнител може да попречи на ефективността на някои видове устройства за откриване на течове. Изискващите искробезопасност компоненти не трябва да се изолират преди да се работи върху тях.

## **8. Ремонт на компоненти с вътрешна защита**

Не прилагайте постоянни индуктивни или капацитетни натоварвания в електрическата верига, без да се уверите, че това ще надвишава допустимото напрежение и ток, разрешени за използваното оборудване. Вътрешно безопасни компоненти са единствените типове, на които може да се работи, докато живеят в присъствието на запалима атмосфера. Изпитвателната апаратура трябва да бъде в правилната категория.

Сменете компонентите само с части, посочени от производителя. Други части могат да доведат до изтичане на хладилен агент в атмосферата.

## **9. Окабеляване**

Проверете дали кабелите не са обект на износване, корозия, прекомерно налягане, вибрации, остри ръбове или други неблагоприятни въздействия върху околната среда. При проверката се вземат предвид и въздействията от стареене или постоянни вибрации от източници като компресори или вентилатори.

## **10. Откриване на запалителни хладилни агенти**

При търсенето или откриването на течове на хладилен агент при никакви обстоятелства не трябва да се използват потенциални източници на запалване. Не се използва халогенна горелка (или друг детектор, използващ открит пламък).

## **11. Методи за откриване на течове**

Следните методи за откриване на течове се считат за приемливи за системи, съдържащи запалими хладилни агенти. Електронните детектори за утечки трябва да се използват за откриване на запалими хладилни агенти, но чувствителността може да не е достатъчна или може да се наложи да се калибрира повторно. (Оборудването за откриване трябва да бъде калибрирано в зона, свободна от хладилен агент.) Уверете се, че детекторът не е потенциален източник на запалване и е подходящ за използвания хладилен агент. Оборудването за откриване на течове се нагласява на процент от ДГЗ (Долна граница на запалимост) на хладилния агент и се калибрира за използвания хладилен агент и се потвърждава съответният процент на газ (максимум 25%). Течностите за откриване на течове са подходящи за употреба при повечето хладилни агенти, но употребата на детергенти, съдържащи хлор, трябва да се избягва, тъй като хлорът може да реагира с хладилния агент и да корозира медната тръба. Ако има съмнение за изтичане, всички открити пламъци трябва да бъдат премахнати/ потушени. Ако се установи изтичане на хладилен агент, което изисква запояване, цялото количество хладилен агент трябва да бъде извлечено от системата или да бъде изолирано (чрез спирателни вентили) в част от системата, която е отдалечена от изтичането. След това азотът без кислород (OFN) се продухва през системата преди и по време на процеса на запояване.

## **12. Отстраняване и евакуация**

При счупване в хладилния кръг за извършване на ремонти или за всяка друга цел се използват конвенционални процедури. Важно е обаче да се спазват най-добрите практики, тъй като запазването е от значение. Следващата процедура се спазва:

Премахнете охлаждащия агент;

Прочиствайте веригата с инертен газ;

Евакуирайте;

Промийте отново с инертен газ;

## ПРЕДПАЗНИ МЕРКИ

Отворете веригата чрез рязане или спояване.

Зареждането на хладилния агент трябва да се възстанови в правилните цилиндри за оползотворяване. Системата трябва да бъде изпразнена с АБК (Азот без Кислород), за да се осигури безопасността на уреда. Този процес може да се наложи да се повтори няколко пъти. За тази цел не се използва състен въздух или кислород.

Промиването трябва да се постигне чрез счупване на вакуума в системата с АБК и продължаване на пълненето до достигане на работно налягане, след това изсмукване в атмосферата и накрая издърпване до вакуум. Този процес се повтаря, докато в системата не се постави хладилен агент. Когато се използва окончателното зареждане АБК, системата се обезвъздушава до атмосферно налягане, за да може да се извърши работа. Тази операция е абсолютно жизненоважна, ако трябва да се извършат операции за запояване на тръбите.

Уверете се, че изходът за вакуумната помпа не е близо до източници на запалване и има налична вентилация.

### 13. Процедури за зареждане

В допълнение към конвенционалните процедури за зареждане следва да се спазват и следните изисквания. Уверете се, че при използване на зареждащо оборудване не възниква замърсяване на различни хладилни агенти. Маркучите или линиите трябва да са възможно най-кратки, за да се сведе до минимум количеството хладилен агент, който се съдържа в тях.

Цилиндриите се държат вертикално.

Уверете се, че охлаждащата система е заземена преди зареждането на системата с хладилен агент. Етикетирайте системата, когато зареждането е приключило (ако не сте го направили вече).

Трябва да се внимава да не се препълва хладилната система.

Преди презареждането на системата се изпитва под налягане с АБК. Системата трябва да бъде тествана при завършване на зареждането, но преди пускане в експлоатация. Следва да се извърши тест за пропускливост преди напускането на обекта.

### 14. Извеждане от експлоатация

Преди да изпълните тази процедура, е от съществено значение техникът да е напълно запознат с оборудването и всички негови подробности. Препоръчва се добра практика всички хладилни агенти да се извличат безопасно. Преди извършването на задачата, се взема проба от маслото и хладилния агент, в случай че е необходим анализ преди повторната употреба на регенериран хладилен агент. От съществено значение е наличието на електрическа енергия преди започване на задачата.

а) Запознайте се с оборудването и неговата работа.

б) Изолирайте системата електрически.

в) Преди да започнете процедурата, уверете се, че:

При необходимост се предлага механично оборудване за обработка на цилиндриите на охладителната течност;

Всички лични предпазни средства са на разположение и се използват правилно;

Процесът на възстановяване се контролира по всяко време от компетентно лице;

Оборудването за възстановяване и цилиндриите отговарят на съответните стандарти.

г) Ако е възможно, изпомпете охладителната система.

д) Ако вакуумът не е възможен, направете колектор, така че охладителят да може да бъде изваден от различни части на системата.

е) Уверете се, че цилиндърът е разположен на везната преди да се извърши извличането.

- ж) Стартирайте машината за оползотворяване и работете в съответствие с инструкциите на производителя.
- з) Не препълвайте цилиндрите. (Не повече от 80% обемна течност).
- и) Не превишавайте максималното работно налягане на бутилката, дори временно.
- й) Когато цилиндрите са били попълнени правилно и процесът е завършен, уверете се, че цилиндрите и оборудването са извадени незабавно от мястото и всички изолиращи клапани на оборудването са затворени.
- к) Възстановеният хладилен агент не трябва да се зарежда в друга хладилна система, освен ако не е бил почистван и проверяван.

### **15. Етикетирание**

Оборудването се етикетира, като се посочва, че е било изведено от експлоатация и е изпразнено от хладилен агент. Етикетът трябва да бъде с дата и подпис. Уверете се, че върху оборудването има етикети, в които указва, че то съдържа запалително охлаждащо.

### **16. Възстановяване**

При изваждането на хладилен агент от система, било за техническо обслужване или извеждане от експлоатация, препоръчва се добра практика всички хладилни агенти да се отстраняват безопасно.

При прехвърляне на хладилен агент в цилиндри, уверете се, че се използват само подходящи цилиндри за охлаждане. Уверете се, че е налице правилният брой цилиндри за задържане на общото зареждане на системата. Всички цилиндри, които ще се използват, са предназначени за оползотворения хладилен агент и са етикетирани за този охладител (т.е. специални цилиндри за охлаждане). Цилиндри трябва да са снабдени с клапан за освобождаване на налягането и свързаните с тях спирателни вентили в добро работно състояние. Празните цилиндри за възстановяване са евакуирани и, ако е възможно, охладени преди възстановяването.

Оборудването за оползотворяване трябва да е в добро работно състояние с набор от инструкции относно наличното оборудване и да е подходящ за оползотворяване на запалими хладилни агенти.

Освен това трябва да има набор от калибрирани везни и в добро работно състояние. Маркучите трябва да са снабдени с приставки за разединяване без течове и в добро състояние. Преди да използвате машината за регенериране, проверете дали тя е в задоволителен режим на работа, дали е правилно поддържана и дали всички свързани електрически компоненти са запечатани, за да се предотврати запалването в случай на освобождаване на хладилен агент. Консултирайте се с производителя, ако имате съмнения.

Възстановеният хладилен агент трябва да бъде върнат на доставчика на хладилен агент в правилния цилиндър за оползотворяване и да бъде подготвена съответната Бележка за Прехвърлянето на Отпадъците. Не смесвайте хладилни агенти в уредите за оползотворяване и особено в цилиндри. Ако компресорите или компресорните масла трябва да бъдат отстранени, уверете се, че те са били евакуирани до приемливо ниво, за да сте сигурни, че запалимият хладилен агент не остава в смазката. Процесът на евакуация се извършва преди връщането на компресора на доставчиците. За ускоряване на този процес се използва само електрическо отопление към корпуса на компресора. При изпускане на маслото от дадена система, то трябва да се извършва безопасно.

**ЗАБЕЛЕЖКА:** Контролният панел на закупеното от вас устройство може да е малко по-различен в зависимост от моделите. Контролни падове

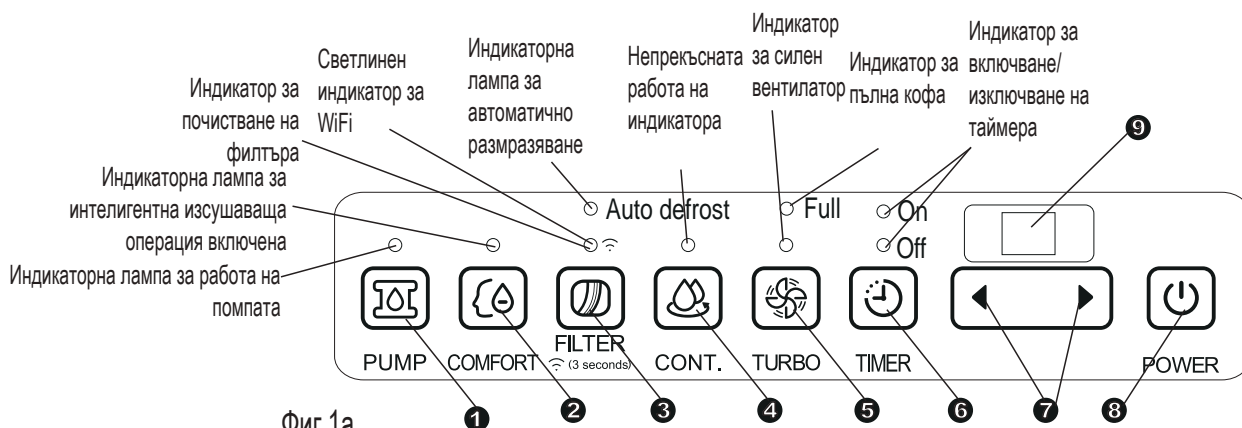

Фиг. 1a

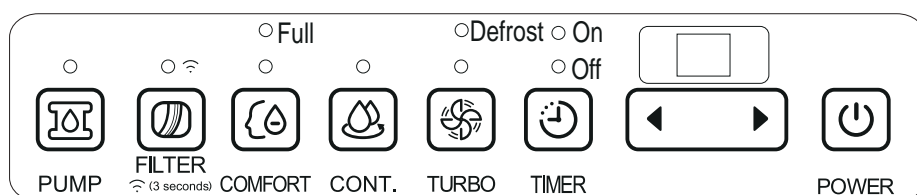

Фиг. 1b

## Контролни падове

Когато натиснете бутона, за да промените режимите на работа, уредът ще чуе звуков сигнал, за да покаже, че променя режимите.

### 1 Пад за помпа (на някои модели)

Натиснете, за да активирате работата на помпата.  
**ЗАБЕЛЕЖКА:** Уверете се, че маркучът за източване на помпата е монтиран в уреда и непрекъснатият маркуч за изтичане е изваден от уреда преди да се активира работата на помпата. Когато кофата е пълна, помпата започва да работи. Консултирайте се със следващите страници за премахване на събраната вода.  
 Не работете с функция на помпата при или под 0°C (32 °F).

### 2 КОМФОРТЕН Пад (опционално)

Натиснете, за да активирате комфортната операция за изсушаване.  
**ЗАБЕЛЕЖКА:** При тази операция устройството не може да настрои нивото на влажност.

### 3 Филтърна подложка

Функцията провери филтъра е за напомняне за почистване на въздушния филтър за по-ефективна работа. Лампа на филтъра (Лампа за почистване на филтъра) ще светне след 250 часа работа. За да

нулирате след почистване на филтъра, натиснете клапата за филтриране и светлината ще изгасне.

Натиснете филтърната подложка за 3 секунди, когато устройството е включено или изключено, за да стартирате режима за безжична връзка. LED DISPLAY показва AP, за да покаже, че можете да настроите безжична връзка и компресорът да бъде изключен. Ако връзката (маршрутизатора) е успешна в рамките на 8 минути, устройството автоматично ще излезе от режим Безжична връзка и индикаторът за безжична връзка ще светне и устройството ще влезе в предишните функции. Ако връзката е неуспешна в рамките на 8 минути, устройството автоматично излиза от режима за безжична връзка.

### 4 ПРОДЪЛЖИ Пад

Натиснете, за да активирате непрекъснатата процедура на изсушаване.

### 5 Турбо пад

Контролирайте скоростта на вентилатора. Натиснете, за да изберете Висока или Нормална скорост на вентилатора. Задайте регулатора на вентилатора на High за максимално отстраняване на влагата. Когато

влажността е намалена и се предпочита тиха работа, настройте управлението на вентилатора на Normal.

### 6 Пад на Таймер

Натиснете, за да стартирате функцията за Автоматично стартиране и Автоматично спиране в съчетание с падовете ◀ и ▶.

### 7 ◀/▶ : Падове за Нагоре/Надолу

#### • Падове за регулиране на влажността

Нивото на влажност може да бъде зададено в диапазон от 35% относителна влажност до 85% относителна влажност при стъпки от 5%.

За по-сух въздух натиснете ◀ клавиатурата и задайте по-ниска процентна стойност (%).

За въздуха на амортизатора натиснете ▶ клавиатурата и задайте по-висока стойност на процента (%).

#### • Падове за настройка на ТАЙМЕРА

Използвайте падовете за Нагоре/Надолу, за да настроите времето за автоматично стартиране и автоматично спиране от 0,0 до 24.

### 8 Пад за Захранване

Натиснете, за да включите и изключите обезвлажнителя.

### 9 Дисплей

Показва зададеното % ниво на влажност от 35% до 85% или времето за автоматично стартиране/спиране (0~24) при настройка, след което показва действителната ( $\pm 5\%$  точност) ниво на влажност в помещението в диапазон от 30% относителна влажност до 90% относителна влажност.

#### Кодове за Грешка и Кодове за Защита:

**AS-** Грешка от датчика за влага - Изключете устройството и го включете отново. Ако грешката се повтаря, обадете се на техник.

**ES-** Грешка в температурния датчик - Изключете устройството и го включете отново. Ако грешката се повтаря, обадете се за сервиз.

**P2-** Кофата е пълна или кофата не е в правилно положение - Изпразнете кофата и я сменете в правилната позиция. (налично само за устройството без функция помпа.)

**P2-** Кофата е пълна - Изпразнете кофата (само за устройството с функция за помпа.)

**Eb-** Кофата е свалена или не е в правилно положение - поставете кофата в правилната позиция. (само за уреда с функция на помпата)

## Други функции

### Светлинен Сигнал за Пълна Кофа

Светва, когато кофата е готова за изпразване.

### Автоматично Изключване

Обезвлажнителят се изключва, когато кофата е пълна или е извадена или не е сменена в правилната позиция. За някои модели моторът на вентилатора ще продължи да работи още 30 секунди.

### Автоматично Размразяване

Когато на бобините на изпарителя се натрупа лед, компресорът ще изгасне и вентилаторът ще продължи да работи, докато леда изчезне.

### Изчакайте 3 минути преди възобновяване на операцията

След като устройството е спряло, не може да се възобнови работа през първите 3 минути. Това е за защита на устройството. Работата ще започне автоматично след 3 минути.

## Функция за проверка на филтъра

Системата започва да отчита времето, когато двигателят на вентилатора работи. Функцията на филтъра за проверка може да бъде активирана само, когато натрупаното време за работа достигне 250 часа или повече. Индикаторът "Нулиране" (Индикатор за почистване на филтъра) мига веднъж в секунда, след приключване на почистването на въздушния филтър, натиснете клапата за филтриране и светлината за нулиране (индикаторът за почистване на филтъра) изгасва.

### Автоматично Рестартиране

Ако устройството спре неочаквано поради прекъсване на захранването, то ще се рестартира автоматично с предишната настройка на функцията, когато захранването се възобнови.

### Настройване на Таймера

- Когато уредът е включен, първо натиснете бутона Таймер, индикаторът за Изключен Таймер светва.

Показва, че програмата за Автоматично Спиране е иницириана. Натиснете отново и индикатора Включен Таймер светва. Това показва, че е стартиран Автоматичният Старт.

- Когато уредът е изключен, първо натиснете бутона Таймер, индикаторът на ВКЛЮЧЕН ТАЙМЕР свети. Показва, че е стартирана програмата Автоматичен Старт. Натиснете отново и индикатора Изключен Таймер светва. Показва, че програмата за Автоматично е иницириана.
- Натиснете или задръжте натиснат клавиша НАГОРЕ или НАДОЛУ, за да промените времето Автоматично с увеличение от 0,5 часа, до 10 часа, след това с увеличение от 1 час до 24 часа. Контролът ще отброи оставащото време до старта.
- Избраното време ще се регистрира за 5 секунди и системата автоматично ще се върне обратно, за да покаже предишната настройка на влажността.
- Когато са настроени таймерите за Автоматично Стартиране и Автоматично Спиране, в рамките на една и съща последователност от програми, индикаторите ТАЙМЕР ВКЛЮЧЕН ИЗКЛЮЧЕН светят, за да покажат, че времето за включване и изключване е програмирано.
- ВКЛЮЧВАНЕТО или ИЗКЛЮЧВАНЕТО на уреда по всяко време или настройването на таймера на 0.0 ще отмени функцията за Автоматично Стартиране/Спиране.
- Когато прозорецът с LED дисплей показва код P2, функцията Автоматично Стартиране/Спиране също ще бъде отменена.

## Идентификация на частите

### Отпред

- ❶ Контролен панел
- ❷ Панел
- ❸ Кофа за вода
- ❹ Прозорец за нивото на водата
- ❺ Дръжка (от двете страни)

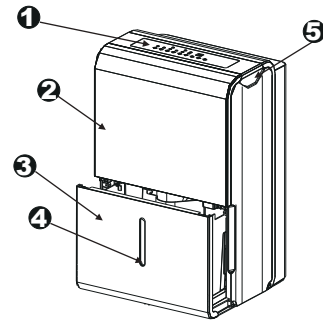

Фиг. 2

### Отзад

- ❶ Непрекъснат изпускателен отвор на маркуча
- ❷ Колелце
- ❸ Захранващ кабел и щепсел
- ❹ Закачалка за захранващия кабел (поставена във кофата за вода, използвана само при съхранение на уреда. Инсталира се, както е показано на фиг.3а))
- ❺ Изход за маркуч за източване на помпата (някои модели без)
- ❻ Решетка за вентилация
- ❼ въздушен филтър

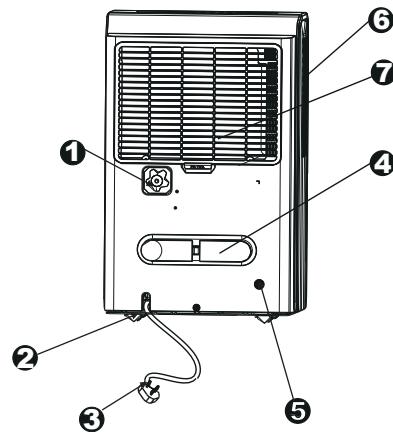

Фиг. 3

**ЗАБЕЛЕЖКА:** Всички снимки в ръководството са само за обяснение. Действителната форма на закупеното от вас устройство може да е малко по-различна, но операциите и функциите са еднакви.

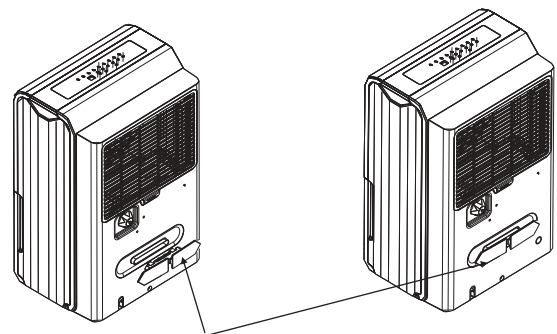

Поставете ключалката на захранващия кабел в устройството.

Фиг. 3а

### Акcesoари: (поставени във водната кофа на уреда)

маркуч за източване на помпата (1бр.) (само за уреда с мощност на помпата)

закопчалка за захранващ кабел (1бр.)

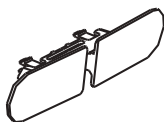

вътрешен резбован край (1бр.) (при някои модели)





### Позициониране на устройството

Обезвлажнител, работещ в сутерена, няма да има ефект или ще има никакъв ефект при изсушаване на прилежащата затворена зона за съхранение, като например килер, освен ако няма подходяща циркулация на въздух във и извън зоната.

- Не използвайте на открито.
- Този обезвлажнител е предназначен само за вътрешни жилищни приложения. Този обезвлажнител не трябва да се използва за търговски или промишлени приложения.
- Поставете обезвлажнителя на гладък, равен под, достатъчно здрав, за да поддържа устройството с пълна кофа вода.
- Позволете поне 20 см въздушно пространство от всички страни на уреда за добра циркулация на въздуха.
- Поставете устройството в зона, където температурата няма да падне под 5°C (41°F). Бобините могат да бъдат покрити с лед при температури под 5°C (41°F), което може да намали производителността.
- Поставете уреда далеч от сушилнята за дрехи, нагревателя или радиатора.
- Използвайте устройството, за да предотвратите повреда от влага навсякъде, където се съхраняват книги или ценности.
- Използвайте изсушителя в сутерен, за да предотвратите повреда на влагата.
- Обезвлажнителя трябва да работи в затворена зона, за да бъде най-ефективен.
- Затворете всички врати, прозорци и други външни отвори в стаята.

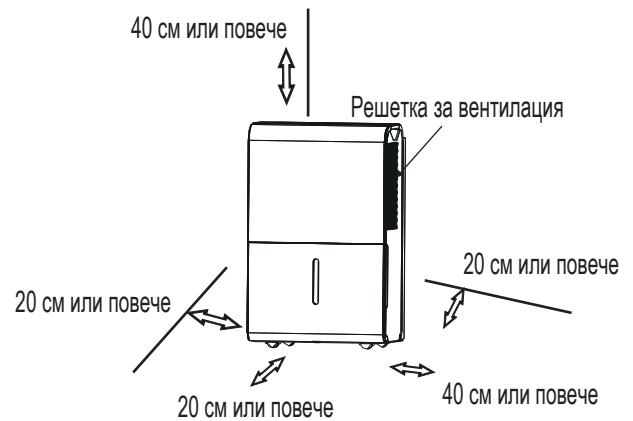

Фиг. 4а

#### Колела (поставете в четири точки в долната част на устройството)

- Не натсикайте уреда по клима, нито премествайте устройството с вода в кофата. (Уредът може да преобърне и да разлее вода.)

**ЗАБЕЛЕЖКА:** Колелцата са по избор, някои модели ги нямат налични.

### **Когато използвате устройството**

- Когато използвате обезвлажнителя за първи път, устройството трябва да работи непрекъснато в продължение на 24 часа.
- Това устройство е проектирано да работи в работна среда между 5°C/41°F и 32°C/90°F и между 30% (ОВ) и 80% (ОВ).
- Ако устройството е изключено и трябва да се включи отново бързо, оставете приблизително три минути, за да се възобнови правилната работа.
- Не свързвайте обезвлажнителя към контакт, който се използва и за други електрически уреди.
- Изберете подходящо местоположение, като се уверите, че имате лесен достъп до електрически контакт.
- Включете устройството в електрически контакт с заземяване.
- Уверете се, че кофата за вода е поставена правилно, в противен случай устройството няма да работи правилно.

**ЗАБЕЛЕЖКА:** Когато водата в кофата достигне определено ниво, внимавайте да преместите машината, за да не падне.

## Премахване на събраната вода

Има два начина за премахване на събраната вода.

### 1. Използвайте кофата

- Когато кофата е пълна, индикаторът Full ще свети, цифровият дисплей показва P2.
- Бавно издърпайте кофата. Хванете здраво лявата и дясната дръжка и внимателно издърпайте правилно, така че водата да не се разлее. Не поставяйте кофата на пода, защото дъното на кофата е неравномерно. В противен случай кофата ще падне и ще причини разливането на водата.
- Изхвърлете водата и сменете кофата. Кофата трябва да е на мястото си и да е здраво поставена, за да може да работи обезвлажнителят.
- Машината ще се върне в първоначалното си състояние, когато кофата бъде сменена в правилната си позиция.

### ЗАБЕЛЕЖКА:

- Когато извадите кофата, не докосвайте части от устройството. Това може да повреди продукта.
- Уверете се, че внимателно бутнете кофата в устройството. Ако издърпате кофата срещу нещо или не успеете да го натиснете здраво, това може да доведе до невъзможност за работа на уреда.
- Ако маркучът на помпата падне, когато извадите кофата (вижте Фиг.7), преди да смените кофата в уреда, трябва да поставите правилно маркуча на помпата (вижте Фиг.8).
- Когато извадите кофата, ако има малко вода в устройството, трябва да го изсушите.
- Когато уредът е включен, ако кофата бъде извадена, компресорът и вентилаторът се изключват, апаратът ще бипне 8 пъти и цифровият дисплей ще покаже Eb.
- Когато устройството е изключено, ако кофата бъде извадена, уредът ще изсвири 8 пъти и цифровият дисплей ще покаже Eb.

1. Издърпайте малко кофата.

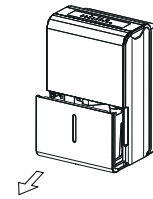

Фиг. 5

2. Задръжте двете страни на кофата с равномерна сила и я издърпайте от уреда.

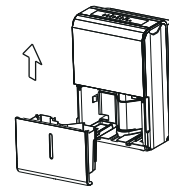

Фиг. 6

3. Изсипете водата.

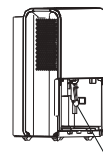

Кабелът на помпата пада

Фиг. 7

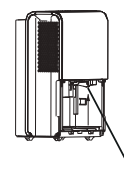

Поставете добре маркуча на помпата

Фиг. 8

## Премахване на събраната вода

### 2. Непрекъснато източване

- Водата може автоматично да се изпразни в подов канал, като се постави уредът с маркуч за вода ( $Id \geq \phi 5 / 16$  инч, не е включен в комплекта) с вътрешен резбован край (ID: M = 1 инч, не е включен в комплекта)

**ЗАБЕЛЕЖКА:** При някои модели е включен и резбован край

- Извадете пластмасовия капак от задния изпускателен отвор на уреда и го поставете настрана, след това вкарайте маркуча за източване през изпускателния отвор на уреда и насочете дренажния маркуч към дренажния отвор на пода или към подходящо дренажно съоръжение. (Виж Фиг.9 и Фиг.10)
- Когато премахните пластмасовото покритие, ако има някаква вода в канала за източване на уреда ви, трябва да го подсушите. Уверете се, че маркучът е защитен, така че да няма течове и краят на маркуча е на нивото или по-надолу, за да може водата да тече безпроблемно.
- Насочете маркуча към дренажната стена, като се уверите, че няма никакви сблъсъци, които да спрат изтичането на волана. Уверете се, че маркучът за вода е по-ниско от изпускателния маркуч.
- Изберете желаната настройка на влажността и скоростта на вентилатора на уреда за непрекъснато източване, за да започнете.

**ЗАБЕЛЕЖКА:** Когато функцията за непрекъснато изтичане не се използва, извадете маркуча за източване от изхода и прикрепете гумената тапа обратно към изпускателния отвор.

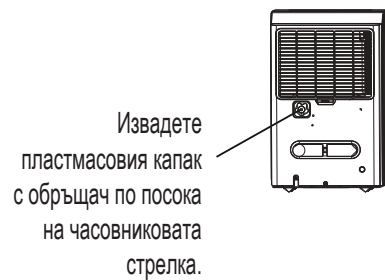

Фиг.9

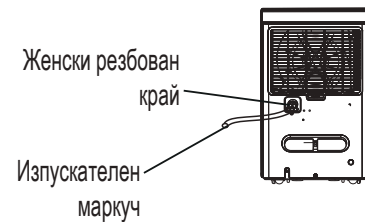

Фиг.10

### 3. Източване на помпата (при някои модели)

- Водата може да се изпразни автоматично в дренажен отвор на пода или в подходящо дренажно съоръжение, като се свърже източването на помпата с маркуч за източване на помпата (фод = 1/4 инч, приложен в комплекта).
- Извадете непрекъснатия маркуч за изтичане от уреда и поставете пластмасовия капак към изхода за непрекъснато изтичане на маркуча на устройството по посока на часовниковата стрелка. Вижте Фиг.11.
- Поставете дренажния маркуч на помпата в изходящия маркуч на помпата за дълбочина най-малко 15 мм (вижФиг.11), след това насочете маркуча за вода към изтичане на пода или към подходящо дренажно съоръжение.
- Натиснете пада на помпата на уреда, за да активирате работата на помпата. Когато кофата е пълна, помпата започва да работи.

**ЗАБЕЛЕЖКА:** Помпата може да издава доста шум, когато започне да работи за 3 ~ 5 минути. Това е нормално явление.

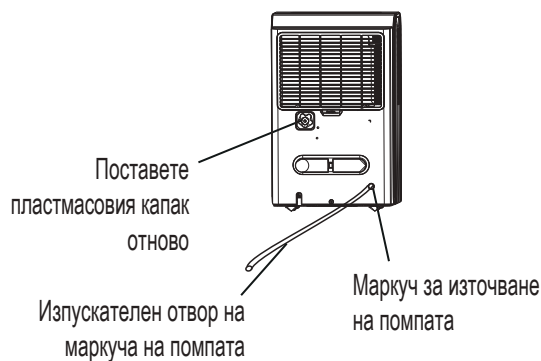

Фиг. 11

## Премахване на събраната вода

- Уверете се, че маркучът е защитен, така че да няма течове.
- Насочете маркуча към дренажната стена, като се уверите, че няма никакви сблъсъци, които да спрат изтичането на волана.
- Поставете края на маркуча в дренажния отвор и се уверете, че краят на маркуча е хоризонтален или насочен надолу, за да може водата да тече гладко. Никога не го повдигайте.
- Изберете желаната настройка на влажността и скоростта на вентилатора на уреда за непрекъснато източване, за да започнете.

**ЗАБЕЛЕЖКА:** Работата на помпата при светлината мига при 1Hz, когато помпата работи с повреда. Моля, изключете устройството и извадете захранващия кабел. Проверете следните неща:

- Почистване на филтъра на помпата.  
- Извадете кофата от уреда, свалете помпата и почистете филтъра на помпата (виж Фиг.12).
- Проверете дали маркучът за изпускане на помпата не се свързва или блокира.
- Изпразнете водата на кофата.
- Поставете отново маркуча на помпата, ако падне и отново поставете кофата правилно. Включете устройството. Ако грешката се повтаря, обадете се за сервиз.

**ЗАБЕЛЕЖКА:** Не работете с функция на помпата на или под 0°C (32°F), в противен случай водата ще се вледени, което ще доведе до блокиране на маркуча за вода и на спиране на уреда. Не забравяйте да изпразните кофата веднъж седмично, когато използвате функцията за източване на помпата. Когато функцията за източване на помпата не се използва, извадете маркуча за изтичане на помпата от контакта.

- Натиснете изхода на маркуча за източване на помпата и извадете маркуча за изтичане на помпата от него (Виждат Фиг.13). Уверете се, че не оставяте водата в маркуча на помпата да изтече на пода.

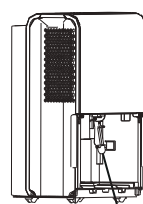

Филтър на помпата

Фиг. 12

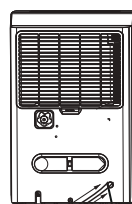

2, Извадете маркуча за изтичане на помпата

1, Натиснете изхода на маркуча за източване на помпата

Фиг. 13

### **Грижи и почистване на обезвлажнителя**

**Изключете обезвлажнителя и извадете щепсела от контакта преди почистване.**

#### **1. Почистете решетката и корпуса**

- Използвайте вода и слаб препарат. Не използвайте белина или абразиви.
- Не пръскайте вода директно върху основното устройство. Това може да причини токов удар, да причини влошаване на изолацията или да причини ръжда.
- Решетките за всмукване и изпускане на въздуха се замърсяват лесно, затова използвайте приставка на прахосмукачката или четка за почистване.

#### **2. Почистете кофата**

На всеки няколко седмици почиствайте кофата, за да предотвратите появяването на мухъл, мана и бактерии. Частично напълнете кофата с чиста вода и добавете малко слаб препарат. Разбъркайте разтвора в кофата, изпразнете и изплакнете.

**ЗАБЕЛЕЖКА:** Не използвайте съдомиялна машина за почистване на кофата. След почистване кофата трябва да е на мястото си и да е здраво поставена, за да може да работи обезвлажнителят.

### 3. Почистете въздушния филтър

- Филтърът се отстранява на всеки две седмици въз основа на нормални условия на работа.
- За да премахнете филтъра, издърпайте филтъра навън (виж фиг.14).
- Измийте филтъра с чиста вода, след което изсушете.
- Поставете отново филтъра и сменете кофата.

#### ВНИМАНИЕ:

НЕ работете с обезвлажнителя без филтър, защото мръсотията и влакната ще го запушат и ще намалят производителността.

**ЗАБЕЛЕЖКА:** Шкафът и предната част могат да бъдат изчистена с кърпа без мазнини или да бъдат измити с кърпа, навлажнена в разтвор от топла вода и миещ се препарат за миене на съдове. Изплакнете обилно и избършете. Никога не използвайте груби почистващи препарати, восъци или лакове върху предната част на шкафа. Уверете се, че излишната вода от кърпата е премахната, преди да избършете около контролите за управление. Прекалената вода в или около контролите за управление може да повреди устройството.

### 4. Когато не използвате устройството за дълги периоди от време

- След като изключите устройството, изчакайте един ден, преди да изпразните кофата.
- Почистете основното устройство, кофата за вода и въздушният филтър.
- Завийте кабела с ключалката на захранващия кабел.
- Покрийте устройството с пластмасова торбичка.
- Съхранявайте устройството изправено на сухо и добре проветриво място.

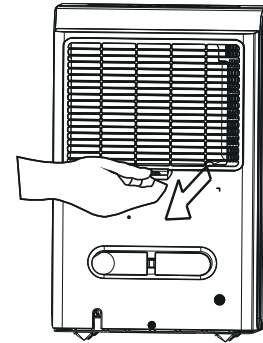

Фиг. 14



Преди да се обадите на сервиз, прегледайте сами диаграмата по-долу.

Проблем	Какво да проверите
Устройството не започва работа	<ul style="list-style-type: none"> <li>Уверете се, че щепселът на обезвлажнителя е изтласкан напълно в контакта.</li> <li>Проверете бушоните.</li> <li>Изсушителят е достигнал предварително зададеното си ниво или кофата е пълна</li> <li>Кофата за вода не е в правилната позиция.</li> </ul>
Изсушителят не изсушава въздуха както трябва	<ul style="list-style-type: none"> <li>Не е позволено достатъчно време за отстраняване на влагата.</li> <li>Уверете се, че няма завеси, щори или мебели, които да блокират предната или задната част на устройството за изсушаване.</li> <li>Управлението на влажността може да не бъде достатъчно ниско.</li> <li>Проверете дали всички врати, прозорци и други отвори са добре затворени.</li> <li>Температурата на помещението е твърде ниска, под 5°C(41°F).</li> <li>Има керосинен нагревател или нещо, което отделя водни пари в стаята.</li> </ul>
Уредът издава силен шум при работа	<ul style="list-style-type: none"> <li>Въздушният филтър е запушен.</li> <li>Устройството е наклонено, вместо изправено, както би трябвало.</li> <li>Повърхността на пода не е равна.</li> </ul>
Лед се появява на намотките	<ul style="list-style-type: none"> <li>Това е нормално. Обезвлажнителят има функция за автоматично размразяване.</li> </ul>
Вода на пода	<ul style="list-style-type: none"> <li>Свързването на маркуча към съединителя или маркуча може да се е разхлабило.</li> <li>Опит за използване на кофата, за събиране на вода, но е извадена запушалката за оттичане.</li> </ul>
ES, AS или P2 се появяват на дисплея	<ul style="list-style-type: none"> <li>Това са кодове за грешка и кодове за защита. Вижте секцията <b>КОНТРОЛНИ ПАДОВЕ НА ОБЕЗВЛАЖНИТЕЛЯ.</b></li> </ul>
Работата на помпата на светлината мига при 1Hz	<ul style="list-style-type: none"> <li>Почистете филтъра на помпата.</li> <li>Проверете дали маркучът на помпата не е свързан или блокиран.</li> <li>Изпразнете водата на кофата.</li> </ul>

Kada koristite ovaj absorber u evropskim zemljama, slijedeće informacije se moraju slijediti:

**ODLAGANJE:** ne uklanjam ovaj proizvod kao nesortirani općinski otpad. Kolekcija takvog otpada odvojeno za specijalno liječenje je neophodna.

Zabranjeno je otarasiti se ovog aparata u kućnom otpadu.

Za uklanjanje, postoji nekoliko mogućnosti:

- A) Je Općina je uspostavila sisteme kolekcije, gdje se elektronski otpad može riješiti barem besplatno od optužbi za korisnika.
- B) Kada kupiš novi proizvod, prodavac će vratiti stari proizvod bar besplatno.
- C) Proizvodnja će vratiti stari uređaj za odlaganje barem besplatno od optužbi za korisnika.
- D) Od Kao što stari proizvodi sadrže vrijedne resurse, mogu se prodati za otpad metalnih dilera.

Divlji otpad otpada u šumama i pejzaže ugrožava vaše zdravlje kada opasne supstance procure u zemlju-vodu i pronađu put u lancu ishrane.

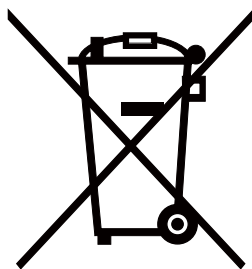

# Sadržaj

---

## **MJERE SIGURNOSTI**

Upozorenje .....	2
Oprez.....	2
Električne informacije .....	4
UPOZORENJA (za korištenje R290/R32 frižidera).....	5

## **KONTROLNE POSTAVKE NA DEHUMIDIERU**

Kontrolne pločice .....	11
Ostale karakteristike .....	12

## **IDENTIFIKACIJA DIJELOVA**

Identifikacija Dijelova .....	13
Pozicioniranje uređaja .....	14

## **UPRAVLJANJE JEDINICOM**

Kada koristite uređaj.....	14
Uklanjanje sakupljene vode.....	15

## **BRIGA I ODRŽAVANJE**

Briga i čišćenje absorbera .....	19
----------------------------------	----

## **SAVETI ZA REŠAVANJE PROBLEMA**

Saveti za rešavanje problema .....	21
------------------------------------	----



### **Pročitaj ovaj priručnik**

Unutra ćete naći mnogo korisnih nagovešta kako da koristite i da zadržite klimu pravilno. Samo mala preventivna briga sa tvoje strane može da ti uštedi mnogo vremena i novca za svoj klima-klimu. Naći ćete mnogo odgovora na zajedničke probleme u grafikonu savjeta za rješavanje problema. Ako pregledate naš karton T.Prvo napojnice, možda ne moraš uopće zvati službu.



## MJERE SIGURNOSTI

Da bi se spriječilo povreda korisnika ili drugih ljudi i oštećenja imovine, moraju se slijediti sljedeća uputstva. Neispravna operacija zbog ignoriranja uputstava može uzrokovati štetu ili štetu.

- Ozbiljnost je klasifikovana sljedećim pokazatelja.

 <b>UPOZORENJE</b>	Ovaj simbol ukazuje na mogućnost smrti ili ozbiljne povrede.
 <b>OPREZ</b>	Ovaj simbol ukazuje na mogućnost povrede ili oštećenja imovine.

- Značenje simbola korišteno u ovom priručniku su prikazane ispod.

	Nikad ne radi ovo.
	Uvijek to radi.

### UPOZORENJE

 <b>Ne premašuje rejting energetske utičnice ili uređaja za povezivanje.</b>	 <b>Ne operite ili zaustavite jedinicu ubacujući ili izvlačenjem aparata za napajanje.</b>	 <b>Ne oštetiti ili koristite neodređeni kabl za napajanje.</b>
<ul style="list-style-type: none"> <li>● U suprotnom, može izazvati električni šok ili požar zbog pretjerana toplota generacije.</li> </ul>	<ul style="list-style-type: none"> <li>● Može izazvati električni šok ili vatru zbog toplote.</li> </ul>	<ul style="list-style-type: none"> <li>● Može izazvati električni šok ili vatru.</li> </ul>
 <b>Ne Modificirajte dužinu napajanja ili dijelite utičnicu sa drugim kućanskim aparatima</b>	 <b>Ne umetnite ili Izvucite Plug sa mokrim rukama.</b>	 <b>Ne postavite jedinicu blizu izvora toplote.</b>
<ul style="list-style-type: none"> <li>● To može izazvati električni udar ili požar zbog stvaranja toplote</li> </ul>	<ul style="list-style-type: none"> <li>● Može izazvati električni šok.</li> </ul>	<ul style="list-style-type: none"> <li>● Plastični dijelovi se mogu istopiti i izazvati požar.</li> </ul>
 <b>Ako primjetite čudan zvuki, miris ili dim, isključite napajanje.</b>	 <b>Nikada ne bi trebalo da se Raskini ili popraviš jedinicu.</b>	 <b>Prije instaliranja, čišćenja i servisiranja isključite napajanje i isključite jedinicu.</b>
<ul style="list-style-type: none"> <li>● Može izazvati požar i električni šok.</li> </ul>	<ul style="list-style-type: none"> <li>● Možda uzrokuje pad stroja ili električni šok</li> </ul>	<ul style="list-style-type: none"> <li>● Možda uzrokuje električni šok ili povredu.</li> </ul>
 <b>Ne koristite mašinu u blizini zapaljivog plina ili zapaljiva, kao što je benzin, benzen, tanji, itd.</b>	 <b>Ne pijte i ne koristite vodu iz jedinice.</b>	 <b>Ne uzmi vodeni Buc.za vrijeme operacije.</b>
<ul style="list-style-type: none"> <li>● Može izazvati eksploziju ili vatru.</li> </ul>	<ul style="list-style-type: none"> <li>● Sadrzi kontaminovanje i može da ti pozli.</li> </ul>	<ul style="list-style-type: none"> <li>● To može uzrokovati potpunu zaštitu od jedinice i izazvati električni šok.</li> </ul>

**⚠ OPREZ**

- |   |   |  |
|---|---|--|
| <p>⊘ <b>Ne koristite jedinicu u malim prostorima.</b></p>   | <p>⊘ <b>Ne stavljaj mjesta gdje voda može prskati na jedinicu.</b></p>  | <p>① <b>Postavite jedinicu na nivo, čvrst dio poda.</b></p>  |
| <ul style="list-style-type: none"> <li>• Nedostatak ventilacije može izazvati pregrijavanje i vatru.</li> </ul> | <ul style="list-style-type: none"> <li>• Voda može ući u jedinicu i degradirati izolaciju. Može izazvati električni šok ili vatru.</li> </ul> | <ul style="list-style-type: none"> <li>• Ako jedinica padne, može uzrokovati da voda prolije i ošteti stvari, ili izazove električni šok ili vatru.</li> </ul> |

**⚠ OPREZ**

- |   |  |  |
|---|--|--|
| <p>⊘ <b>Ne pokrivaju unos ili izduvni otvarci sa tkaninu ili ručnicima.</b></p>   | <p>① <b>Brigu treba uzeti kada koristite jedinicu u sobi sa sljedećim osobama:</b></p>                                       | <p>⊘ <b>Ne koristite u područjima gdje se koriste hemikalije.</b></p>  |
| <ul style="list-style-type: none"> <li>• Nedostatak vazduha može dovesti do pregrijavanja i vatre.</li> </ul>                                     | <ul style="list-style-type: none"> <li>• Novorođenčad, djeca, stariji ljudi, i ljudi nisu osjetljivi na vlažnost.</li> </ul> | <ul style="list-style-type: none"> <li>• To će uzrokovati pogoršanje jedinice zbog hemikalija i otopina u zraku.</li> </ul>                      |
| <p>⊘ <b>Nikad ne ubacivanje prsta ili druge strane objekte u rešetke ili otvaranja. Posebno se pobrinite da upozori djecu ovih opasnosti.</b></p> | <p>⊘ <b>Ne postavite teški objekt na kabl za napajanje i čuvajte se da vrpca nije kompresovana.</b></p>                      | <p>⊘ <b>Ne Penji se ili sjedi na jedinici.</b></p>   |
| <ul style="list-style-type: none"> <li>• Može izazvati električni šok ili neuspjeh aparata.</li> </ul>  | <ul style="list-style-type: none"> <li>• Postoji opasnost od vatre ili električnog šoka.</li> </ul>                          | <ul style="list-style-type: none"> <li>• Možete biti povrijeđeni ako padnete ili ako jedinica padne.</li> </ul>                                  |
| <p>① <b>Uvijek ubacite filtere u bezbjedno. Čisti filter svake dve nedelje.</b></p>   | <p>① <b>Ako voda uđe u jedinicu, isključite jedinicu i isključite Moć Kontaktirajte kvalificiranog tehničara.</b></p>        | <p>⊘ <b>Ne stavite vaze sa cvijećem ili drugim spremnikom za vodu na vrhu jedinice.</b></p>  |
| <ul style="list-style-type: none"> <li>• Operacija bez filtera može izazvati neuspjeh.</li> </ul>   | <ul style="list-style-type: none"> <li>• Može uzrokovati neuspjeh ili nesreću.</li> </ul>                                    | <ul style="list-style-type: none"> <li>• Voda može prolići unutar jedinice, uzrokujući otkazivanje izolacije i elektro-šok ili vatru.</li> </ul> |

**⚠ OPREZ**

- Ovu primjenu može koristiti djeca ostarila od 8 godina i iznad i osobe sa smanjenim fizičkim, osjetljivim ili mentalnim sposobnostima ili nedostatkom iskustva i znanja da li su dobili nadzor ili instrukcije po pitanju upotrebe aparata na sigurnom putu i shvatili opasnosti koje su uključene. Deca ne mogu da se igraju sa aplikom. Poslove korisničkog čišćenja i održavanja ne trebaju obavljati djeca bez nadzora. (primjenjivo za evropske zemlje)
- Ovaj uređaj nije namijenjen za korištenje od strane osoba (uključujući i djecu) s smanjenim fizička, senzorna ili mentalne sposobnosti ili nedostatak iskustva i znanja, osim ako nisu dobili nadzor ili instrukcije vezane za upotrebu aparata osobe odgovorne za njihovu bezbjednost. Djecu treba nadzirati kako bi se osiguralo da se ne igraju s uređajem (može se primjenjivati za druge zemlje osim evropskih zemalja)

## MJERE SIGURNOSTI

- Ako je kabl oštećen, mora ga zamijeniti proizvođač, njegov servisni agent ili slično kvalificirana osoba kako bi se izbjegla opasnost.
- Uređaj će biti instaliran u skladu sa nacionalnim propisima.
- Uređaj sa električnim grejačem mora biti najmanje 1 metar udaljen od zapaljivih materijala.
- Kontaktirajte odobrio servisni tehničar za popravak ili održavanje ove jedinice.
- Ne koristite utičnicu ako je labava ili oštećena.
- Ne radite klimu u mokrim sobama kao što je kupaonica ili praonica.
- Ne koristite ovaj proizvod za funkcije osim onih opisanih u priručniku za instrukcije
- Kontaktirajte odobrio instalacioni program za instalaciju ove jedinice.
- Ako se klima radi tokom upotrebe, isključite jedinicu i isključite to odmah iz glavne opskrbe strujom. Vizualno Pregledajte jedinicu kako bi osigurali da nema štete. Ako sumnjate da je jedinica oštećena, kontaktirajte tehničara ili servis za pomoć.
- U oluji, moć mora biti odsečen da bi se izbjegla oštećenje mašine zbog munje.
- Da bi smanjili rizik od vatre ili elektro-šoka, ne koristite ovaj ventilator sa bilo kojim uređajem za kontrolu brzine.
- Nemoj da trljaš vrpce pod tepihe. Ne pokrivaju vrpce sa rugovima, trkačima, ili sličnim prekriscima. Ne Preusmjerite vrpce pod namještaj ili uređaje. Rasporedite kabl od prometnog područja i gdje se neće spotaknuti.
- Ne otvaraj jedinicu tokom operacije.
- Kada se vazdušni filter ukloni, ne dirajte metalne delove jedinice.
- Drži utikač za glavu dok ga uzimaš.

### Električne informacije

- Proizvodi sa imenom se nalaze na zadnjem dijelu jedinice i sadrže električne i druge tehničke podatke specifične za ovu jedinicu.
- Pobrinite se da je jedinica propisno kažnjena. Da minimizira šok i opasnosti od požara, odgovarajuće prizemljenje je važno. Kabl za napajanje je opremljen sa tri šiljaka za zaštitu od šok-opasnosti.
- Vaša jedinica se mora koristiti u propisno prizemnom zidu. Ako želite da koristite ovaj zid, nije adekvatno kažnjen ili zaštićen od strane vremenskog odlaganja ili kruga Breakerosigurač ili prekidač za strujni krug je određen maksimalnim trenutom jedinice. Maksimalna struja je naznačeno na pločicu za ime locirano na jedinici), da kvalificirani električar instalira odgovarajuću posudu.
- Provjerite da li je recepta dostupna nakon instalacije jedinice.
- **Ne koristite ekstenzije za produženje ili adaptera sa ovom jedinicom.** Međutim, ako je neophodno koristiti produžni kabl, koristite odobreni Dehumidiivač ekstenzija kabla (dostupna u većini lokalnih prodavnica hardvera).
- Da biste izbjegli mogućnost lične ozljede, uvijek isključite napajanje u jedinici, prije instaliranja i/ili seringa.
- Sve žice se moraju izvesti isključivo u skladu sa dijagramom koji se nalazi na Bliskom brodski zrak jedinice (iza kante za vodu).

### Obratite se specifikacijama za fitilj.

Matična ploča jedinice (PCB) je dizajnirana sa osiguračem koji obezbeđuje prekostrujnu zaštitu. Specifikacije osigurača su odštampane na ploči, poput: T 3.15 A/250V (ili 350V), itd.

NAPOMENA: Sve slike u priručniku su samo za objašnjenje. Stvarni oblik jedinice koji ste kupili može biti malo drugačiji, ali operacije i funkcije su iste.

### Napomena o Fluinirani gasovi

- Fluibilni plinovi su sadržani u hermetički zapečaćenoj opremi. Za posebne informacije o vrsti, iznos i CO2 ekvivalent Tona od fluinated staklenika gasna nekim modelima, molim vas da se obracate relevantnoj etiketi na samoj jedinici.
- Instalacija, servis, održavanje i popravak ove jedinice mora biti izveden od strane ovjerenog tehničara.
- Deinstalacija proizvoda i reciklaža mora da izvede ovjereni tehničar.

### UPOZORENJA (za korištenje R290/R32 frižidera)

- Ne koristite sredstva da ubrzate proces odmrzavanje procesa ili čišćenje, osim onih koje preporučuje proizvođač.
- Uređaj će biti pohranjen u prostoriji bez kontinuirano operativnih izvora paljenja (naprimjer: otvoreni plamen, uređaj za upravljanje gasom ili operativni električni grijač).
- Ne pirs i ne gori.
- Budite svjesni da hladnici možda neće sadržavati miris.
- Trebalo bi instalirati uređaj, radio i pohranjen u sobi sa područjem većim od 4 m<sup>2</sup>.
- Poštivanje nacionalnih gasnih propisa bit će primijećeno.
- Držite otvore za ventilaciju bez ometanja.

Uređaj će biti pohranjen.

- Upozorenje da će uređaj biti pohranjen u dobro-ventilutoj zoni gdje veličina prostorije odgovara zoni prostorije kao što je navedena za operaciju.
- Svako ko je umiješan u rad ili razbijanje u hladnjačnici trebao bi imati trenutnu važeću potvrdu od uprave za procjenu industrije, koji autorizira njihova sposobnost da bezbjedno rade sa hladnicima u skladu sa industrijom Prepoznao specifikacija procjene.
- Servisiranje će biti izvršeno samo kako preporučuje proizvođač opreme. Održavanje i popravke koje zahtijeva pomoć drugog kvalificiranih personala će biti izvršeno pod nadzorom osobe sposobne za upotrebu zapaljivih frižidera.





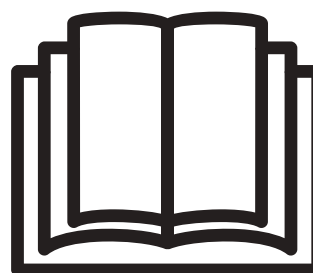

Oprez: rizik od požara/zapaljivog materijala  
(Zahtijevana za R32/R290 jedinice)



VAŽNA NAPOMENA: Pažljivo pročitajte ovaj priručnik prije instaliranja ili upravljanje novom klimatizacija. Sačuvajte ovaj priručnik za buduće preporuke.

Objašnjenje simbola prikazanih na uređaju (samo za uređaje koji koriste rashladno sredstvo R32/R290):

	UPOZORENJE	Ovaj simbol pokazuje da je ovaj uređaj koristio zapaljiv frižider. Ako je hladnjana procurila i izložena vanjskom izvoru paljenja, postoji rizik od vatre.
	OPREZ	Ovaj simbol pokazuje da se operacija operacije treba pažljivo čitati.

	OPREZ	Ovaj simbol pokazuje da servisni personal treba da vodi ovu opremu sa referenkom na priručnik za instalaciju.
	OPREZ	Ovaj simbol pokazuje da je informacija dostupna kao ručni priručnik ili priručnik za instalaciju.

### **UPOZORENJA (za korištenje R290/R32 frižidera)**

#### 1. Transport opreme sa zapaljivim hladnicima

Pogledajte transportne propise

#### 2. Označavanje opreme koristeći znakove

Pogledajte lokalne propise

#### 3. Odlaganje opreme koristeći zapaljive frižiderne

Pogledajte nacionalne propise.

#### 4. Skladištenje opreme/aparata

Skladište opreme trebalo bi biti u skladu sa instrukcijama proizvođača.

#### 5. Skladište upakovane (neprodane) opremu

Zaštita od skladištenja bi trebala biti konstruisana tako da mehanicka oštećenja opreme unutar paketa neće uzrokovati curenje optužbi za hlađenje.

Maksimalan broj komada opreme dozvoljenog da se usklađeni sastavi bit će utvrđen lokalnim propisima.

#### 6. Informacije o servisingu

##### 1) Provjere u područje

Prije nego što su počeli raditi na sistemima koji sadrže zapaljive frižiderse, potrebni su sigurnosni čekovi da bi se osigurali da je rizik paljenja minimised. Za popravak u rashlađenju sistema, slijedeće mjere opreza će se pridržavati prije obavljanja rada na sistemu.

##### 2) Radni postupak

Rad će se poduzeti pod kontroliranom procedurom da minimizujemo rizik od zapaljivog gasa ili zaleđenih biti prisutan dok se posao izvodi.

##### 3) Opće radno područje

Svi zaposleni u održavanju i drugi koji rade u lokalnoj zoni bit će upućena u prirodu rada. Posao u zatvorenom prostoru će biti izbjegnuto. Prostor oko radnog prostora će biti izolovan. Uvjerite se da su uslovi unutar područja sigurni pod kontrolom zapaljivog materijala.

##### 4) Provjeravam prisutnost frižidera

Oblast će se proveriti sa odgovarajućim detektorom frižidera pre i tokom rada, da bi se osigurala da tehničar bude svestan potencijalno zapaljive atmosfere. Osigurajte da se oprema za otkrivanje curenja koristi za upotrebu sa zapaljivim rashladnim sredstvima, tj. Bez iskre, adekvatno zaptivenog ili suštinski sigurnog.

##### 5) Prisutnost aparat za gašenje požara

Ako se bilo kakav vrući posao održi na opremi za hlađenje ili bilo koje povezane dijelove, odgovarajuća oprema za gašenje požara će



biti dostupna za ruku. Imaš li prašak za suvo ili2 aparat za gašenje požara u blizini područja punjenja.

#### 6) Bez izvora zapaljenja

Nijedna osoba ne vodi posao u odnosu na sistem hladjenja koji uključuje otkrivanje bilo koje cevi koje sadrži ili sadrži zapaljive hladjenje ce koristiti bilo koji izvor paljenja na takav način da može dovesti do rizika od vatre ili eksplozije. Svi mogući izvori paljenja, uključujući i pušenje cigareta, trebali bi se držati dovoljno daleko od mjesta instalacije, popravka, uklanjanja i uklanjanja, tokom koje zapaljivo hlađenje može biti pušteno u okolni prostor. Prije nego što se posao završi, područje oko opreme treba biti ispitivan kako bi se uverili da nema zapaljive opasnosti ili rizika paljenja. Neće biti prikazane znakove pušenja.

#### 7) Proventovan prostor

Uvjericite se da je područje na otvorenom ili da je adekvatno propržen prije nego što je provalio u sistem ili obavljao bilo kakav vrući rad. Jedan stepen ventilacije će se nastaviti tokom perioda kad se posao sproveda. Ventilacija bi trebala sigurno raspršiti sve puštene frižije i po mogućstvu da je izbace iz atmosfere.

#### 8) Provjeri opremu za hlađenje.

Gdje se mijenjaju električne komponente, oni će biti sposobni za svrhu i za ispravnu posebnosti. Sve vrijeme će se slijediti smjernice za održavanje i usluge proizvođača. Ako sumnjaš konsultirati tehničkog odjela proizvođača za pomoć.

Sljedeći čekovi će biti primjenjeni na instalacije koristeći zapaljive rashlađivače:

Veličina optužnice je u skladu s veličinom prostorije u kojoj su instalirani dijelovi frižidera;

Ventilacioni aparati i utičnice rade adekvatno i nisu ometani;

Ventilacioni aparati i utičnice rade adekvatno i nisu ometani;

Ako se koristi indirektno rashladni krug, sekundarno kolo će biti pregleda za prisutnost frižidera. Oznake i znakovi koji su nečitljivi će biti ispravljeni;

Obilježavanje opreme i dalje je vidljivo i čitljivo.

#### 9) Proverava električne uređaje

Popravka i održavanje na električnoj komponenti će uključiti početne provjere i procedure za inspekciju komponente. Ako postoji greška koja može ugroziti sigurnost, onda nema električne opskrbe koji će biti povezan sa krutom dok se ne bude zadovoljavajuće suočeno s tim. Ako se greška ne može ispraviti odmah, ali je neophodno nastaviti s operacijom, Upotrebit će se adekvatno privremeno rješenje. Ovo će biti prijavljeno vlasniku Opremu Tako da se sve strane savetuju.

Prvi sigurnosni čekovi će uključivati:

Taj kondenzatori su otpušteni: ovo će biti urađeno na siguran način da se izbjegne mogućnost prskanja;

Da nema Live električnih komponenti i instalacija su izloženi prilikom punjenja, oporavka ili pročišćavanja sistema;

Da postoji kontinuitet zblizavanja zemlje.

### **7. Popravke zapečaćenih komponenti**

1) Tokom popravke za zapečaćene komponente, sve električne zalihe će biti prekinute od opreme koja se radi prije uklanjanja zapečaćivanja prekrivača, itd. Ako to isabno neophodno je imati električne zalihe za opremu tokom servisiranja, a onda će se nalaziti trajno operativni oblik otkrivanja informacija najkritičniji poen za upozorenje potencijalno opasne situacije.

2) Posebna pažnja će biti plaćena za slijedeće kako bi osigurali da se radeći na elektro-komponenti, kućište ne mijenja na takav način da je nivo zaštite pogođen.

To će uključivati štetu na kablove, prekomjeran broj veza, terminali koji nisu napravljeni originalnim specifikacijama, štete pečenjima, upravo uklapanje žlijezda, itd.

Provjerite da li je aparat bezbjedno postavljen.

Provjerite da li su pečati ili materijali za Zapečaćenja nisu degradirani tako da više ne služe svrhu sprječavanja zapaljive atmosfere. Zamenski dijelovi će biti u skladu sa specifikacijama proizvođača.

NAPOMENA: Upotreba silikonske sealanta može da spriječi efikasnost nekih tipova opreme za otkrivanje curenja. Netrinstički sigurne komponente ne moraju biti izolirane prije rada na njima.

### 8. Popraviti komponente koje su suštinski bezbedne

Ne Primijeni nikakve stalne induktivne ili capacitance opterećenja u kolo bez osiguranja da to neće premašiti dozvoljeni napon i trenutni dozvoljeni za opremu koja se koristi. Intrinsicke sigurne komponente su jedine vrste na kojima se može raditi dok žive u prisustvu zapaljive atmosfere. Test aparat će biti na ispravnu ocjenu.

Zamijeni komponente samo sa dijelovima koje je odredio proizvođač. Drugi dijelovi mogu rezultirati upalom hladfrižidera u atmosferi od curenja.

### 9. Kablovi

Provjerite da kablina neće biti podložan oblaču, koroziji, pretjeranom pritisku, vibracijama, oštrim rubovima ili bilo kojim drugim nepovoljnom učinkom okoline. Ček će također uzeti u obzir efekti starenja ili kontinualnih vibracija iz izvora poput kompresora ili fanova.

### 10. Otkrivanje zapaljivih rashladnih sredstava

Ni pod kojim uslovima neće se koristiti potencijalni izvori paljenja u potrazi za detektovanje hladjenja. curi.

### 11. Metode detekcije curenja

Slijedeća metoda otkrivanja informacija se smatra prihvatljivim za sisteme koji sadrže zapaljive hladnike. Detektor za elektronsko curenje će se koristiti za otkrivanje zapaljivih hladnih frižidera, ali osjetljivost možda neće biti adekvatna, ili će možda trebati rekalkibracija. (Oprema za detekciju će se kalibrirati u rashladni prostor.) Uvjerite se da detektor nije potencijalni izvor paljenja i pogodan za hlađenje. Uvjerite se da detektor nije potencijalni izvor paljenja i pogodan za hlađenje. Oprema za otkrivanje curenja će biti postavljena na procenat rashlađenog frižidera i bit će podešena na zaposlenog u frižideru i odgovarajući postotak gasa (25% maksimalnog) je potvrđen. Tečnosti za otkrivanje informacija su pogodne za upotrebu sa većini hladnih frižidera, ali upotreba deterdžent koji sadrži klor će biti izbjegnuta dok hlor može reagovati sa hladnim hlačenjem i korodira bakrenim radom. Ako neko procuri, svi goli plamenovi će biti uklonjeni/ugaseni. Ako je naizmenjen frižider koji zahteva drsko, svih Rashladni frižider će biti nađen iz sistema, ili izoliran (pomoću sredstva da isključi ventile) u dijelu sistema udaljenog od curenja.

### 12. Uklanjanje i evakuacija

Kada provaljuješ u rashladni krug da bi napravio popravke ili za bilo koju drugu svrhu konvencionalnog postupka će se koristiti. Međutim, važno je da se slijedi najbolja praksa otkako je blijedilo razmatranje. Sljedeća procedura će se pridržavati:

Ukloni rashladni frižider;

Čišćenje sklopova sa inertnim gasom;

Evakuisanje;

Ponovo očisti inertni gas;

Otvori strujno kolo.

Punjenje frižidera će biti pronađeno u ispravnim cilindrima za oporavak. Sistem će biti poplavljen sa n da bi jedinica bila sigurna. Ovaj proces će se možda morati ponavljati nekoliko puta. Kompresovani zrak ili kiseonik se neće koristiti za ovaj zadatak.

Ventilacija će biti postignuta probijanja vakuuma u sistemu sa n i nastavkom da se puni dok se ne postigne radni pritisak, zatim se izlače u atmosferu, i konačno se povlači do vakuuma. Ovaj proces će se ponavljati dok ne bude unutar sistema. Kada se koristi konačni naboj, sistem će biti iskovan na atmosferski pritisak da bi se omogućio posao. Ova operacija je Apsolutno vitalno.

Provjerite da utičnica za vakum pumpa nije blizu bilo kojeg izvora paljenja i da je dostupno ventilacija.

### **13. Procedure punjenja**

Pored konvencionalnih procedura punjenja, bit će uslijedili sljedeći zahtjevi. Osigurajte da se kontaminacija raznih frižidera ne pojavi kada koristite opremu za punjenje. Crijeva ili redovi će biti što kraće moguće.

Cilindri će se držati uspravno.

Uvjerite se da je sistem hlada u hladnosti prije nego što je sistem pun frižidera. Uvjerite se da je sistem hlada u hladnosti prije nego što je sistem pun frižidera.

Ekstremna briga će biti uzeta da se ne popuni sistem rashlazivanja.

Prije punjenja Sistema Bit će testiran pod pritiskom s OFN. Prije punjenja Sistema Bit će testiran pod pritiskom s n. Sistem će biti testiran na završetku punjenja, ali pre nego što se pribavi.

### **14. Razgradnja**

Prije sprovođenja procedure, od osnovne je važnosti da tehničar bude potpuno upoznat sa opremom i svim detaljima. Preporučena je dobra praksa da se svi hladnici bezbjedno oporavi. Prije nego što se zadatak Sprovedi, uzet će se uzorak nafte i frižidera u slučaju da se analiza zahtijeva prije ponovnog upotrebe frižidera. Od osnovne je važnosti da električne energije bude dostupno prije nego što se zadatak prokomentari.

- a) Postati upoznat sa opremom i svoju operaciju.
- b) Izolujte sistem električno.
- c) Prije nego što se postupak osigura.

Mehanicka oprema za upravljanje je dostupna, ako je potrebno, za rukovanje cilindre za hlađenje;

Sva lična zaštitna oprema je dostupna i pravilno se koristi;

Proces oporavka je pod nadzorom cijelo vrijeme od strane kompetentne osobe;

Oprema za oporavak i cilindre odgovaraju odgovarajućim standardima.

- d) Ako je moguće, Pumpajte u rashladni sistem.
- e) Ako vakuum nije moguć, napravite razdjelnik tako da se frižider može ukloniti iz raznih dijelova sistema.
- f) Osigurajte da je cilindar smješten na vagi prije nego se oporavi.
- g) Pokrenite mašinu za oporavak i rukujte njome u skladu sa uputstvima proizvođača.
- h) Nemojte prepuniti cilindre. (Ne više od 80% tekućeg tečnog naplaća).
- i) Ne prelazi maksimalni pritisak na cilindar, čak i privremeno.

- j) Kada cilindri su pravilno popunjeni i proces je završen, uvjerite se da su cilindri i oprema uklonjeni sa lokacije odmah i da se svi ventili za izolaciju na opremi ne zatvore.
- k) Oporavio frižider neće biti optužen za još jedan sistem hladfrižidera osim ako nije očišćen i provjeren.

### 15. Označavanje

Oprema će biti označena izjavom da je bila desuđena i ispražnjena od frižidera. Oznaka će biti datirana i potpisana. Provjerite da li postoje oznake na opremi u kojoj se nalazi oprema koja sadrži zapaljiv frižider.

### 16. Oporavak

Kada se uklanjaju rashladni frižider iz sistema, ili za servisiranje ili dešifriranje, preporučuje se dobra praksa da se svi hladnici bezbjedno uklone.

Kada premjestite frižider u cilindre, uvjerite se da je prikladno cilindri za oporavak frižidera su zaposleni. Uvjerite se da je ispravan broj cilindara za održavanje ukupnih optužbi na raspolaganju. Sve cilindre koje se koriste su namijenjeni za oporavak frižidera i označenog za taj frižider. (tj. specijalni cilindri za oporavak rashladnog sredstva) Prazni cilindri za oporavak su evakuisani i, ako je moguće, hlade se prije oporavka. Prazni cilindri za oporavak su evakuisani i, ako je moguće, hlade se prije oporavka.

Pored toga, set kalibrirana vaganje će biti dostupan i u dobrom radu.

Crijeva će biti kompletna sa neisključenjem spojevi i u dobrom stanju. Prije upotrebe mašine za oporavak, provjerite da je u zadovoljavajućem propisu rada, pravilno je održavana i da su sve povezane električne komponente zapečaćene kako bi se spriječilo paljenje u slučaju hladjenja. Proizvođaču konsultacija ako sumnjaš. Povratnici će biti vraćeni u hladnjaca u ispravnim cilindrima za oporavak, i ugovorene poruke za transfer.

Ne miješajte hladnike u jedinice za oporavak, a posebno ne u cilindre. Ako su kompresori ili kompresor ulja uklonjeni, pobrinite se da su evakuisani na prihvatljiv nivo kako bi osigurali da zapaljiv frižider ne ostane u lubrikant. Proces evakuacije će biti izvršen pre nego što se vrati kompresor u dobavljače. Jedino električno grijanje u tijelu ce biti zaposleno da ubrza ovaj proces. Kada se nafta iscjepi iz sustava, bit će sigurno izvršena. Kada se ulje odvodi iz sistema, mora se obaviti bezbedno.

**NAPOMENA:** Kontrolna tabla jedinice koju ste kupili može biti malo drugačija prema modelima. Kontrolne postavke

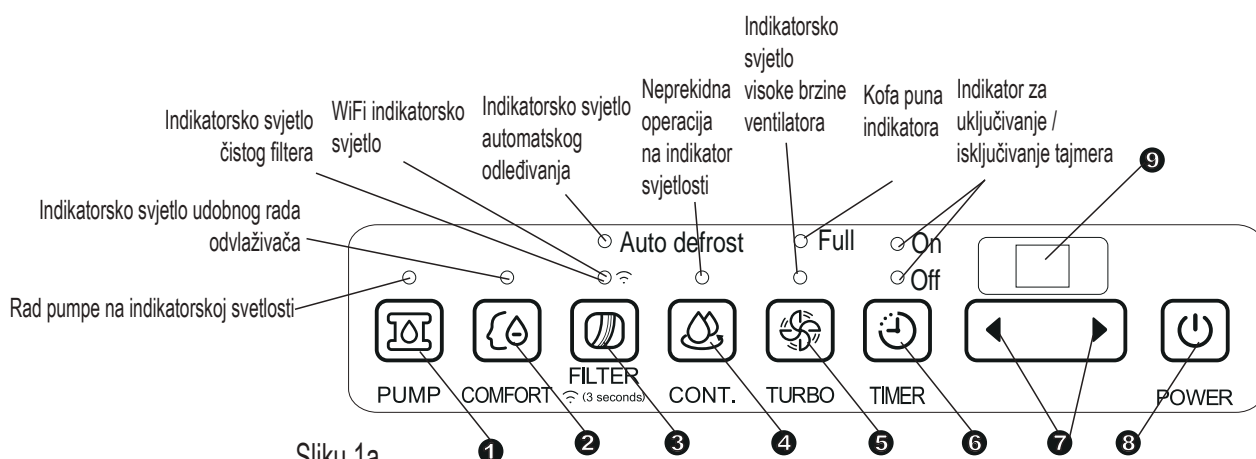

Sliku 1a

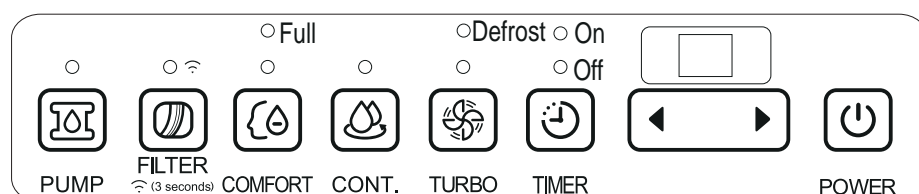

Sliku 1b

## Kontrolne postavke

Kada Pritisnete dugme da promijenite operaciju "modes", jedinica će napraviti zvučni zvuk koji će ukazivati na to da mijenja mode.

### 1 Taster PUMPE (kod nekih modela)

Pritisnite da aktivirate rad pumpe.

**NAPOMENA:** Uvjerite se da je crevo za odvod pumpe ugrađeno u uređaj i da se prije aktiviranja pumpe sa uređaja ukloni crevo za kontinualno odvođenje. Kada je kanta puna, pumpa počinje da radi. Na sledećim stranicama pogledajte uputstva za uklanjanje sakupljene vode.

Ne koristite funkciju pumpe na ili ispod 0°C (32°F).

### 2 COMFORT Pločice (opcionalno)

Pritisnite da aktivirate komforno odvlaživanje.

**NAPOMENA:** Kod ove operacije, na uređaju se ne može podesiti nivo vlažnosti.

### 3 FILTER Pločice

Funkcija provere filtera je podsetnik za čišćenje vazdušnog filtera radi postizanja efikasnijeg rada. Nakon 250 sati rada će se upaliti lampica filtera (čisto svjetlo filtera). Da biste poništili nakon čišćenja filtera, pritisnite pločice Filter i svjetlo će se ugaziti.

Da biste pokrenuli režim bežične veze pritisnite pločice Filter 3 sekunde kada je uređaj uključen ili isključen. LED PRIKAZ

prikazuje AP kako bi ukazao na to da možete podesiti bežičnu vezu a kompresor se isključi. Ako je povezivanje (ruter) uspješno u roku od 8 minuta, uređaj će automatski izaći iz režima bežične veze, a indikator bežične veze će se upaliti i kompresor će se vratiti u prethodno stanje. Ako je veza za 8 minuta greška, jedinica izlazi automatski.

### 4 NASTAVAK pločice

Pritisnite da aktivirate neprekidnu operaciju odvlaživanja.

### 5 TURBO pločice

Kontroliši brzinu ventilatora. Pritisnite da biste izabrali visoku ili normalnu brzinu ventilatora. Postavite ventilator na Visoko da biste maksimalno uklonili vlagu. Kada je vlažnost smanjena i radi se o tihom radu, podesite kontrolu ventilatora na Normal.

### 6 TIMER pločice

Pritisnite da pokrenete funkciju Automatsko pokretanje i Automatsko zaustavljanje, u kombinaciji ◀ sa ▶ tasterom.

### 7 ◀▶ : Gore/dolje postavke

#### • Vlažnost podešeno kontrolne štitnike

Nivo vlažnosti se može podesiti u opsegu od 35% RV (relativna vlažnost) do 85% RV (relativna vlažnost) u koracima od 5%.

Za suhiji vazduh pritisnite ◀ pločice i postavite na niži

## KONTROLNE POSTAVKE NA DEHUMIDIERU

procenat (%).

Za vlažniji vazduh pritisnite ► pločice i postavite na viši procenat (%).

### **TAJMER je postavio kontrolne štitnike**

Koristite gore/dolje štitnike da podesite Automatsko postavljanje i automatsko zaustavljanje vremena od 0,0 do 24.

#### **8 Napajanje Pločice**

Pritisnite da isključite dehumidifierač i isključite.

#### **9 Prikaz**

Pokazuje podešeni nivo % vlažnosti od 35% do 85% ili automatsko pokretanje/zaustavljanje (0 ~ 24) tokom podešavanja, zatim prikazuje stvarni ( $\pm 5\%$  tačnost) nivo % vlažnosti prostorije, u rasponu od 30% relativne vlažnosti) do 90% RV (relativna vlažnost).

### **Kod greške i zaštitni kod:**

**AS-** greška senzora vlažnosti - Isključite uređaj i ponovno ga uključite. Ako se greška ponovi, pozovite servis.

**ES-** Temperaturni senzor cijevi, greška isparivača - Isključite uređaj i ponovno ga uključite. Ako se greška ponovi, pozovite servis.

**P2-** kanta je puna ili kanta nije u pravom položaju--isprazni kantu i zamijeni ga u pravom položaju. (dostupno samo za uređaj bez funkcije pumpe.)

**P2-** Kanta je puna - Ispraznite kantu (dostupna samo za uređaj sa funkcijom pumpe.)

**Eb-** Kanta je izvađena ili nije u pravom položaju - Vratite kantu u odgovarajuć položaj (dostupno samo za uređaj sa pumpom)

## **Druge osobine**

### **Kofa puna svetla**

Svetli kad je kanta spremna za pražnjenje.

### **Automatsko gašenje**

Absorber se gasi kada je kanta puna, ili kada je kanta uklonjena ili nije zamijenjena u odgovarajućim pozicijama. Za neke modele, motor ventilatora će nastaviti da radi 30 sekundi.

### **Automatsko Odmrzavanje**

Kada se mraz izgradi na zavojnicama, kompresor će se odmiliti i ventilator će nastaviti da trči dok mraz ne nestane.

### **Pričekajte 3 minute prije ponovnog obnavljanja operacije**

Nakon što je jedinica stala, Ne mogu Biti Ponovo pokrenuti operaciju u prva tri minuta. Ovo je da zaštitimo jedinicu. Operacija će automatski početi nakon 3 minute.

### **Proverite funkciju filtera**

Sistem počinje da broji vreme kada motor ventilatora radi. Funkcija kontrole filtera može se aktivirati samo ako akumulirano vreme rada postigne 250 sati ili više. Svetlo za poništenje (indikator za čišćenje filtera) nakon završetka čišćenja vazdušnog filtera treperi jednom u sekundi, pritisnite pločice Filter i lampica Reset (indikator čišćenja filtera) se isključi.

### **Automatsko ponovno pokretanje**

Ako se neomekivano prekine zbog presjeka struje, ponovo će se pokrenuti sa p. Automatsko postavljanje funkcije za oživljavanje. Kada se struja nastavi.

## **Postavljanje tajmer**

- Kada je uređaj uključen, najprije pritisnite Timer dugme, indikatorska lampica Timer Off svetli. Ona označava da je pokrenut program Automatskog zaustavljanja. Ponovo pritisnite indikatorska lampica Timer On. To ukazuje na to da je pokrenut Automatskog pokretanja.
- Kada je uređaj isključen, najprije pritisnite Timer dugme, indikatorska lampica Timer On svetli. To ukazuje na to da je pokrenut program Automatskog pokretanja. Ponovo ga pritisnite i indikatorska lampica Time Off počne svetliti. Ona označava da je pokrenut Automatskog zaustavljanja.
- Pritisnite ili držite gore ili dolje da promijenite automatsko vrijeme 0,5 sati povećanje, do 10 sati, onda u 1 sat vremena do 24 sata. Kontrola će odbrojiti preostalo vrijeme do početka.
- Odabrano vrijeme će se registrirati za 5 sekundi i sistem će se automatski vratiti unazad.
- Kada su podešeni Automatsko pokretanje i Automatsko zaustavljanje, u okviru iste programske sekvence, indikatorska lampica TIMER ON OFF svetli, i identifikuje da su vremena ON i OFF sada programirana.
- Uključivanje ili isključivanje uređaja u bilo kom trenutku ili podešavanje podešavanja tajmera na 0.0 će otkazati funkciju Automatsko pokretanje/zaustavljanje.
- Kada LED prozor prikaza prikazuje kod P2, funkcija Automatsko pokretanje i Automatsko zaustavljanje će se takođe otkazati.

## Identifikacija dijelova

### Prednji

- ① Kontrolna tabla
- ② Ploča
- ③ Vodena kanta
- ④ prozor nivoa vode
- ⑤ Riješi (obje strane)

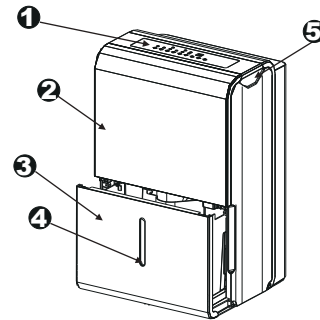

Sliku 2

### Zadnji

- ① Otvor creva za neprekidan odvod vode
- ② Kaster
- ③ Kabl za napajanje i utičnica
- ④ Poklopac kabla za napajanje (postavljen u kantu za vodu, koristi se samo prilikom pohrane uređaja. Postavlja se kao što je prikazano na Sl. 3a)
- ⑤ Otvor creva pumpe za odvod (neki modeli bez)
- ⑥ Zračna utičnica
- ⑦ Vazdušni filter

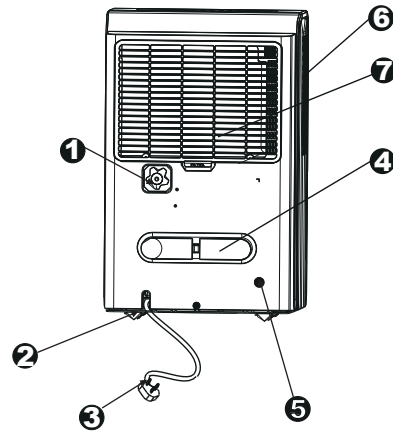

Sliku 3

**NAPOMENA:** Sve slike u priručniku su samo za objašnjenje. Stvarni oblik jedinice koji ste kupili može biti malo drugačiji, ali operacije i funkcije su iste.

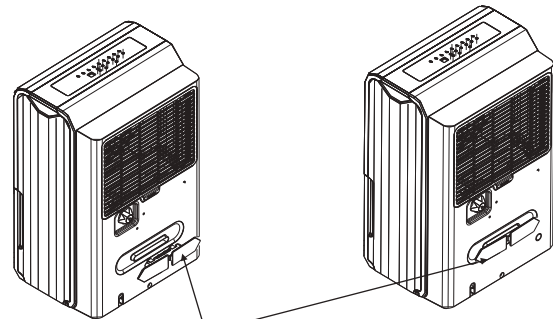

Uključite kopču za napajanje u uređaj.

Sliku 3a

### Pribor: (postavljen u kantu za vodu uređaja)

crevo pumpe za odvod (1 kom) (samo za uređaj sa pumpom)



kabl za napajanje (1 kom)

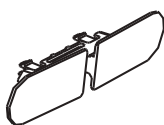

kraj sa ženskim navojem (1 kom) (na nekim modelima)



## Pozicioniranje uređaja

Absorber koji radi u podrumu će imati malo ili nema efekta da suši susjednu zatvorenom skladištu područje, poput ormara, Osim ako ne postoji adekvatna cirkulacija vazduha u i van područja.

- Nemojte koristiti na otvorenom.
- Ovaj odvlaživač je namenjen samo za unutrašnju stambenu upotrebu. Ovaj dehumidiivač se ne bi trebao koristiti za komercijalne ili industrijske aplikacije.
- Postavite odvlaživač na gladak, ravan pod, dovoljno snažan da nosi uređaj napunjen vodom.
- Ostavite najmanje 20 cm vazdušnog prostora sa svih strana uređaja radi dobre cirkulacije vazduha.
- Postavite jedinicu u područje gdje temperatura neće pasti ispod 5 °C (41 °F). Zavojnice mogu biti prekrivene Frostom na temperaturama ispod 5 °C (41 °F), što može smanjiti performanse.
- Stavite uređaj podalje od sušara za sušenje veša, grejača ili radijatora.
- Koristite uređaj da biste sprečili oštećenja uzrokovana vlagom bilo gde se nalaze knjige ili neke druge dragocenosti.
- Koristite odvlaživač u podrumu kako biste sprečili oštećenje uzrokovano vlagom.
- Kako bi bio najefikasniji, odvlaživač mora da radi u zatvorenom prostoru.
- Zatvorite sva vrata, prozore i druge spoljašnje otvore na prostoriji.

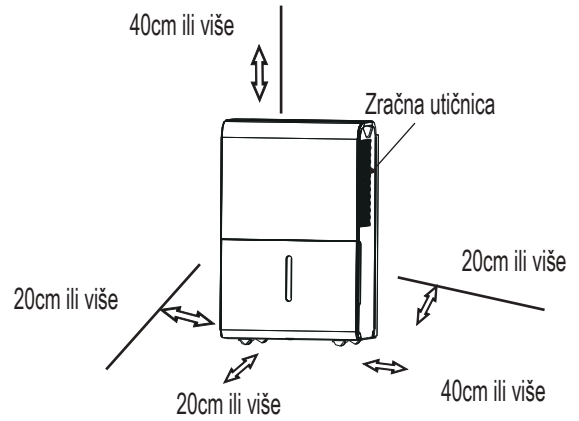

Sliku 4a

### Casters (Instaliraj na 4 poena na dnu jedinice)

- Ne prisiljavati Točkice da se pomaknu preko tepiha, niti da premjeste jedinicu sa vodom u kantu. (Jedinica može da se prevrne i prospe vodu.)

NAPOMENA: Točkici dolaze opcionalno, neki modeli su bez njih.

## Kada koristite uređaj

- Kada koristite odvlaživač, neprekidno koristite uređaj 24 sata.
- Ovaj uređaj je dizajniran da radi sa radnim okruženjem između 5°C/41°F i 32°C/90°F, i između 30% (RV) i 80% (RV).
- Ako se uređaj isključi a potrebno ga je ubrzo uključiti, ostavite ga isključenom barem približno tri minut, kako bi nastavio sa ispravnim radom.
- Nemojte povezivati odvlaživač sa višestrukom utičnicom, koja se takođe koristi za druge električne uređaje.
- Izaberite odgovarajuću lokaciju, i uverite se da imate lak pristup električnoj utičnici.
- Priključite uređaj u utičnicu sa uzemljenim priključkom.
- Uverite se da je kanta za vodu pravilno postavljena, inače uređaj neće raditi ispravno.

**NAPOMENA:** Kada voda u kanti dostigne određeni nivo, uređaj pomerajte vrlo pažljivo, kako biste izbegli padanje kante.



## Uklanjanje sakupljene vode

Postoje tri načina uklanjanja sakupljene vode.

### 1. Koristite kantu

- Kada je kanta puna, indikatorska lampica se pali, a digitalni displej prikazuje P2.
- Polako izvuci kantu. Čvrsto drži lijevu i desnu dršku, i pažljivo vuci pravo tako da voda ne prolije. Ne stavlja kantu na pod jer je dno kante nejednako. Inače će kanta pasti i uzrokovati da voda prolije.
- Bacize vodu i vratite kantu na mjesto. Kanta mora biti na mjestu i bezbjedno se nalazi za rad u dehumidieru.
- Kada se kanta vrati u ispravan položaj, uređaj će se vratiti u prvobitno stanje.

### NAPOMENE:

- Kada uklonite kantu, ne dodirujte bilo koje delove sa unutarnje strane uređaja. Radeći tako može oštetiti proizvod.
- Gurnite kantu nježno sve do jedinice. Lupanje kantom protiv bilo čega ili ne može ga bezbjedno pritisnuti može izazvati da jedinica ne radi.
- Ako crevo pumpe padne kada uklonite kantu (pogledajte Sl. 7), pre nego što vratite kantu u uređaj morate pravilno staviti crevo pumpe na uređaj (pogledajte Sl 8).
- Kada uklonite kantu, ako ima vode u jedinici, morate se osušiti.
- Kada je uređaj uključen, ukoliko se kanta ukloni, kompresor i ventilator se isključuju, tada će uređaj 8 puta oglasiti zvučni signal, a digitalni displej prikazuje Eb.
- Kada se uređaj isključi, ako se kanta ukloni, uređaj će 8 puta oglasiti zvučni signal i digitalni displej će prikazati Eb.

1. Malo izvucite kantu.

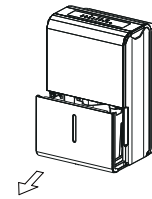

Sliku 5

2. Drži obje strane kante sa čak i snagu i izvuci ga iz jedinice.

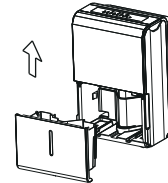

Sliku 6

3. Izlijte vodu.

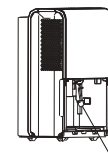

Crevo pumpe padne

Sliku 7

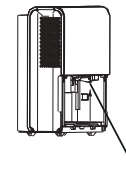

Pravilno postavite crevo pumpe

Sliku 8

## Uklanjanje sakupljene vode

### 2. Kontinuirana odvodnja

- Voda se može automatski isprazniti u odvod na podu postavljanjem uređaja vodenim crevom ( $d \geq \varnothing 5/16$  inč, nije uključeno) sa ženskim navojem (ID: M = 1 inč, nije uključeno)  
Napomena: Na nekim modelima, ženski konac navoja je uključen
- Skinite plastični poklopac od izlaza iz zadnjeg odvoda uređaja i ostavite ga u stranu, a zatim umetnite crevo za odvod vode kroz odvodni priključak uređaja i odvesti crevo za odvod do podnog odvoda ili odgovarajućeg odvodnog objekta. (Pogledajte Sl. 9 i Sl.10)
- Kada uklonite plastični poklopac, ukoliko postoji izlaza vode u odvodu odvoda iz zadnje strane uređaja, morate ga osušiti. Vodite računa da crevo bude sigurno, tako da nema curenja, a kraj creva je nivo ili niže da se voda neprekidno protiče.
- Vodite crevo prema odvodu, pazite da ne dolazi do savijanja koje bi zaustavilo protok vode. Uverite se da crevo za vodu nije niže od izlaza creva odvoda iz uređaja.
- Izaberite željenu postavku vlažnosti i brzinu ventilatora na uređaju kako bi pokrenuli kontinualno odvlaživanje.

**Napomena:** Kada se ne koristi kontinualno odvodnjavanje, uklonite crevo za odvod iz utičnice i osušite vodu u izlazu za kontinualno odvodno crevo.



Sliku 9

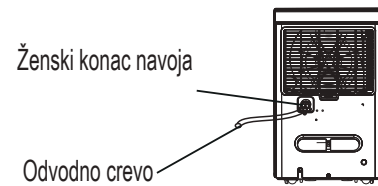

Sliku 10

### 3. Odvođenje pumpe (na nekim modelima)

- Voda se može automatski isprazniti iz uređaja u odvod na podu postavljanjem vodenog creva (φod=1/4 inč, isporučeno).
- Uklonite crevo za kontinuirani odvod iz uređaja i umetnite plastični poklopac na otvor odvodnog creva kontinuirano za odvod uređaja okrećući ga u smeru kazaljke na satu. (Pogledajte Sliku 11.)
- Ponovo postavite crevo za odvod pumpe u otvor za odvodno crevo najmanje 15 mm u dubinu (pogledajte Sl. 11), a zatim vodite crevo za vodu do odvoda na podu ili odgovarajućeg odvoda.
- Da biste aktivirali rad pumpe pritisnite taster pumpe na uređaju. Kada je kanta puna, pumpa počinje da radi.

**NAPOMENA:** Kada počne da radi, prvih 3 do 5 minuta pumpa može prouzrokovati veliki šum. To je normalna pojava.

### Uklanjanje sakupljene vode

- Vodite računa o tome da crevo bude sigurno, tako da ne dolazi do curenja.
- Vodite crevo prema odvodu, pazite da ne dolazi do savijanja koje bi zaustavilo protok vode.
- Postavite kraj creva u odvod i osigurajte da je kraj creva ravno ili niže kako bi vodootporno vodilo. Nikada ga ne okrećite prema gore.
- Izaberite željenu postavku vlažnosti i brzinu ventilatora na uređaju kako bi pokrenuli pumpu.

**NAPOMENA:** Kada pumpa radi svetlosni indikator rada pumpe treperi na 1Hz. Isključite uređaj i izvucite kabl za napajanje. Proverite sljedeće stvari:

- Čišćenje filtera pumpe.
  - Izvadite kantu iz uređaja, skinite pumpu i očistite filter pumpe (pogledajte Sl. 12).

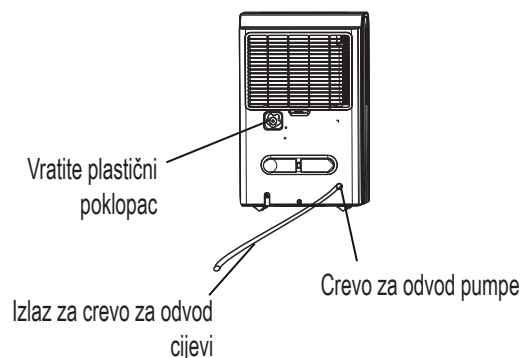

Sliku 11

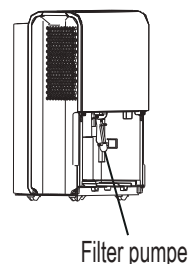

Sliku 12

- Uverite se da crevo pumpe za odvod nije povezano ili da je blokirano.
- Ispraznite vodu iz kante.
- Ako je ispalo ponovo vratite crevo pumpe i pravilno vratite kantu na mjesto. Uključite uređaj. Ako se greška ponovi, pozovite servis.

NAPOMENA: Ne koristite funkciju pumpe na ili ispod 0 °C (32 °F), jer bi se voda mogla pretvoriti u led koji će dovesti do blokiranja crijeva vode i do kvara uređaja. Kada koristite funkciju odvođenja pumpe obavezno ispraznite kantu jednom nedeljno. Kada ne koristite funkciju odvoda pumpe, izvadite crevo za odvod pumpe iz otvora.

- Pritisnite otvor creva pumpe za ispust i izvadite crevo za odvod pumpe iz njega (pogledajte Sl. 13). Pobrinite se da crevo pumpe za odvod vode ne padne na pod.

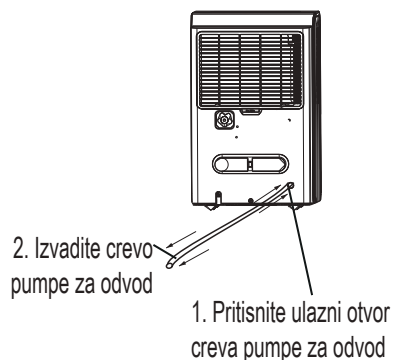

Sliku 13

## **Briga i čišćenje absorbera**

**Isključi absorber i ukloni utikač sa zida prije čišćenja.**

### **1. Očistite rešetku i kućište**

- Koristite vodu i blagi deterdžent. Ne koristite izbjeljivač ili abazivni.
- Nemojte prskati vodu direktno po glavnom dijelu uređaja. To može izazvati električni šok, zato što izolacija propada, ili uzrokuje da se jedinica rđa.
- Otvori za dovod i izlaz vazduha se lako zagrijavaju, pa koristite vakuumski priključak ili četku za čišćenje.

### **2. Očistite kantu**

Svakih par nedjelja, očisti kantu da spriječi rast buđ, pljesniva i bakterija. Djelimično napuni kantu čistom vodom i dodaj mali blagi deterdžent. Pozelite ga u kanti, ispraznite i isperi.

**NAPOMENA:** Ne koristite suđe da bi Počistili kantu. Nakon što je čisto, kanta mora biti na mjestu i bezbjedno se nalazi za rad u dehumidieru.

### **3. Očistite vazdušni filter**

- U normalnim radnim uslovima izvadite filter svake dve nedelje.
- Da biste izvadili filter, izvucite filter napolje (pogledajte Sl. 14).
- Očistite filter čistom vodom i osušite ga.
- Ponovo vratite filter, vratite kantu na mjesto.

#### **OPREZ:**

Ne radi na absorberu bez filtera, jer će ga prljavština i zemlja zgrušivati i smanjiti performanse.

**NAPOMENA:** Ormarić i prednji deo mogu se čistiti krpom za brisanje prašine bez ulja ili prati tkaninom namočenom u rastvoru tople vode i blagog tečnog deterdženta za pranje sudova. Isperi temeljito i obriši se. Nikad ne koristi oštre kopače, Wax ili poljski na prednjem ulazu. Postaraj se da iskoviš višak vode iz tkanine pre nego što obrišeš kontrole. Pretjerana voda u ili oko kontrola može uzrokovati štetu jedinici.

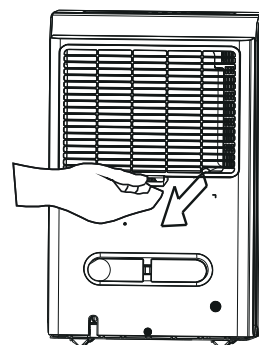

Sliku 14

### 4. Kada ne koristite uređaj dugo vremena

- Nakon što je isključiti jedinicu, čekaj jedan dan prije nego što isprazni kantu.
- Očistite glavnu jedinicu, kantu za vodu i zračni filter.
- Omotajte kabl s kopčom za napajanje.
- Pokrijte jedinicu plastičnom vrećicom.
- Postavite jedinicu uspravnu u suho, dobro-venirano mjesto.

Prije poziva na službu, pregledajte grafikon prije samog sebe.

Problem	Šta da proverim
Jedinica ne počinje	<ul style="list-style-type: none"> <li>• Uverite se da je utikač odvlaživača potpuno utisnut u utičnicu.</li> <li>• Proverite kućište osigurača/kutije osigurača.</li> <li>• Odvlaživač je dostigao svoj sadašnji nivo ili je kanta puna.</li> <li>• Kanta za vodu nije u odgovarajućim pozicijama.</li> </ul>
Absorber ne suši zrak kao što bi trebalo	<ul style="list-style-type: none"> <li>• Nije dozvoljeno dovoljno vremena za uklanjanje vlage.</li> <li>• Uverite se da ne postoje zavese, žaluzine ili nameštaj koji blokiraju prednji ili zadnji deo odvlaživača.</li> <li>• Kontrola vlage možda nije dovoljno niska.</li> <li>• Proverite da li su sva vrata, prozori i ostali otvori dobro zatvoreni.</li> <li>• Sobna temperatura je preniska, ispod 5 °C (41 °F).</li> <li>• Postoji grijač kerozina ili nešto što daje vodene pare u sobi.</li> </ul>
Jedinica pravi glasan zvuk kada radi	<ul style="list-style-type: none"> <li>• Filter za zrak je začepljen.</li> <li>• Jedinica je nagnuta a ne uspravna, kako bi trebalo da bude.</li> <li>• Površina poda nije ravna.</li> </ul>
Mraz se pojavljuje na zavojnicama.	<ul style="list-style-type: none"> <li>• To je normalno. Absorber ima auto Odmrzni Osobinu.</li> </ul>
Voda na pod	<ul style="list-style-type: none"> <li>• Priključak na crevo ili priključak crijeva je možda labav.</li> <li>• Predviđeno je da koristite kantu za sakupljanje vode, ali stražnji odvodni čep se uklanja.</li> </ul>
ES, kao ili P2 se pojavljuju na ekranu	<ul style="list-style-type: none"> <li>• Ovo su kodovi grešaka i zaštitni kodovi. Pogledajte odeljak <b>KONTROLNI TASTERI NA ODVLAŽIVAČU</b>.</li> </ul>
Svetlo rada pumpe trepće na 1Hz	<ul style="list-style-type: none"> <li>• Očistite filter pumpe.</li> <li>• Uverite se da crevo pumpe nije spajano ili blokirano.</li> <li>• Ispraznite vodu iz kante.</li> </ul>

Používáte-li tento odvlhčovač v evropských zemích, řiďte se prosím podle následujících informací:

**LIKVIDACE:** Tento výrobek nesmí být vyhozen do netříděného komunálního odpadu. Výrobek musí být odevzdán ke speciálnímu zpracování.

Tento spotřebič nesmí být likvidován jako běžný domovní odpad.

Existuje několik možných způsobů likvidace:

- A) Obcí zřízené sběrné systémy, které umožňují bezplatné odevzdání elektronického odpadu pro další zpracování.
- B) Bezplatné odevzdání starého výrobku prodejci při nákupu nového výrobku.
- C) Bezplatné odevzdání starého zařízení výrobcí pro další zpracování.
- D) Staré spotřebiče a výrobky obsahují cenné zdroje a prostředky, které mohou být prodány obchodníkům s kovovým šrotem.

Odvoz odpadu na nelegální skládky ve volné krajině ohrožuje životní prostředí i vaše zdraví únikem nebezpečných látek do podzemní vody a následně do potravinového řetězce.

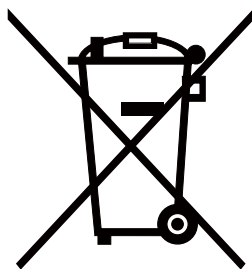



# OBSAH

---

## **BEZPEČNOSTNÍ OPATŘENÍ**

Varování .....	2
Pozor .....	2
Elektrické informace .....	4
VAROVÁNÍ (používejte pouze s chladivem R290/R32) .....	5

## **OVLÁDACÍ PRVKY ODVLHČOVAČE**

Ovládací prvky .....	11
Další funkce .....	12

## **IDENTIFIKACE ČÁSTÍ**

Identifikace částí .....	13
Umístění jednotky .....	14

## **OVLÁDÁNÍ JEDNOTKY**

Při použití jednotky .....	14
Odstranění nahromaděné vody .....	15

## **PÉČE A ÚDRŽBA**

Údržba a čištění odvlhčovače .....	19
------------------------------------	----

## **TIPY PRO ODSTRAŇOVÁNÍ PROBLÉMŮ**

Tipy pro odstraňování problémů .....	21
--------------------------------------	----



### **Přečtěte si tuto příručku**

Uvnitř naleznete velké množství užitečných rad o správném používání a udržování přístroje. Trocha preventivní péče a údržby vám může po dobu životnosti přístroje ušetřit spoustu času a peněz. V tabulce tipů pro odstraňování běžných problémů naleznete velké množství užitečných rad a tipů. Pokud si nejprve prostudujete naše rady a tipy pro odstraňování běžných problémů, možná vůbec nebudete muset volat servis.



## BEZPEČNOSTNÍ OPATŘENÍ

Aby nedošlo ke zranění uživatele či jiných osob nebo poškození majetku, je nutné dodržovat následující instrukce. Nesprávné používání přístroje způsobené ignorováním přiložených pokynů může mít za následek zranění nebo poškození.

- Závažnost je možné klasifikovat podle následujících údajů.

 <b>VAROVÁNÍ</b>	Tento symbol indikuje možnost úmrtí nebo vážného poranění.
 <b>POZOR</b>	Tento symbol indikuje možnost poranění nebo poškození majetku.

- Význam všech symbolů použitých v této příručce je uveden níže.

	Tohle nikdy nedělejte.
	Tohle dělejte vždy.

### VAROVÁNÍ

 **Nepřekračujte uvedený výkon zásuvky nebo připojovacího zařízení.**

- V opačném případě by mohlo dojít k úrazu elektrickým proudem nebo k požáru vyvolanému nadměrným teplem.

 **Přístroj nikdy nezapínejte ani nevypínejte zasunutím nebo vytáhnutím zástrčky napájecího kabelu.**

- Může dojít k úrazu elektrickým proudem nebo k požáru v důsledku vytváření tepla.

 **Nepoškozujte napájecí kabel jednotky a nepoužívejte napájecí kabel, který k tomu není určený.**

- Může dojít k úrazu elektrickým proudem nebo požáru.

 **Neupravujte délku napájecího kabelu a nezapojujte ho do zásuvky, ve které jsou zapojeny jiné spotřebiče**

- Může dojít k úrazu elektrickým proudem nebo k požáru v důsledku vytváření tepla.

 **Nešahajte na zástrčku mokřma rukama.**

- Může dojít k úrazu elektrickým proudem.

 **Neumisťujte jednotku do blízkosti zdroje tepla.**

- Plastové části se mohou roztavit a způsobit požár.

 **Odpojte napájení přístroje, pokud vytváří zvláštní zvuk nebo z něj vychází zápach či kouř.**

- Může dojít k požáru nebo k úrazu elektrickým proudem.

 **Nikdy se nepokoušejte jednotku sami rozebírat nebo opravovat.**

- Může dojít k selhání stroje nebo k úrazu elektrickým proudem.

 **Před čištěním vypněte napájení a odpojte jednotku.**

- Může dojít k úrazu elektrickým proudem nebo k poranění.

 **Nepoužívejte přístroj v blízkosti hořlavého plynu nebo jiných hořlavín (např. benzín, benzen, ředidlo atd.).**

- Mohlo by dojít k výbuchu nebo požáru.

 **Vodu vypuštěnou z přístroje nepijte ani jinak nepoužívejte.**

- Obsahuje kontaminující látky, ze kterých by se vám mohlo udělat špatně.

 **Během provozu nevyjímejte nádržku na vodu.**

- Může dojít ke zkratu nebo úrazu elektrickým proudem.

**⚠ POZOR**

**⊘ Nepoužívejte jednotku ve stísněných prostorách.**

- Nedostatek větrání může vést k přehřátí jednotky a vzniku požáru.

**⊘ Nepokládejte jednotku na místa, kde by do ní mohla vniknout voda.**

- Voda se může dostat do jednotky a následně poškodit izolaci. Může dojít k úrazu elektrickým proudem nebo ke vzniku požáru.

**① Umístěte jednotku na rovnou a pevnou část podlahy.**

- Pokud se jednotka převrátí, může dojít k úniku vody a následnému poškození majetku či k úrazu elektrickým proudem nebo požáru.

**⚠ POZOR**

**⊘ Nezakrývejte sací ani výfukové otvory látkami či utěrkami.**

- Nedostatečné proudění vzduchu může vést k přehřátí jednotky a k požáru.

**① Je nutné dbát zvýšené opatrnosti, pokud se v místnosti s jednotkou nacházejí následující osoby:**

- Nemluvňata, děti, starší lidé a lidé, kteří jsou citliví na nedostatek vlhkosti.

**⊘ Nepoužívejte jednotku v oblastech, kde je zacházeno s chemikáliemi.**

- Chemikálie a rozpouštědla rozptýlená ve vzduchu způsobí poškození jednotky.

**⊘ Nikdy nevkládejte prsty nebo jiné cizí předměty do roštů nebo otvorů jednotky. Nezapomeňte o těchto nebezpečích důkladně varovat děti.**

- Může dojít k úrazu elektrickým proudem nebo poruše spotřebiče.

**⊘ Nepokládejte na napájecí kabel těžké předměty a dbejte na to, aby kabel nebyl ničím stlačen.**

- Může dojít k požáru nebo úrazu elektrickým proudem.

**⊘ Nešplhejte na jednotku a nesaďte na ní.**

- Hrozí riziko zranění, pokud dojde k pádu osoby nebo jednotky.

**① Filtry do jednotky vkládejte pevně a bezpečně. Filtr čistěte minimálně jednou za dva týdny.**

- Provoz bez filtrů může způsobit poruchu jednotky.

**① Pokud do jednotky vnikne voda, vypněte ji, odpojte napájecí kabel a obraťte se na kvalifikovaného servisního technika.**

- Může dojít k poruše spotřebiče nebo nehodě.

**⊘ Na horní část přístroje nikdy nepokládejte vázy s květinami či jiné nádoby obsahující vodu.**

- Vniknutí vody do jednotky může mít za následek selhání izolace a následný úraz elektrickým proudem či požár.

**⚠ POZOR**

- Děti od 8 let a osoby se sníženými fyzickými, smyslovými nebo duševními schopnostmi či nedostatečnými zkušenostmi a znalostmi, mohou toto zařízení používat pouze pod dohledem zodpovědné osoby nebo v případě, že byly plně srozuměny s instrukcemi nutnými pro bezpečné používání spotřebiče a s možnými riziky jeho používání. S přístrojem si nesmějí hrát děti. Děti nesmějí bez dohledu zodpovědné osoby provádět čištění a uživatelskou údržbu jednotky (vztahuje se na evropské země)
- Osoby (včetně dětí) se sníženými fyzickými, smyslovými nebo duševními schopnostmi či nedostatečnými zkušenostmi a znalostmi mohou toto zařízení používat pouze pod dohledem osoby, která je zodpovědná za jejich bezpečnost nebo v případě, že je tato osoba plně seznámila s instrukcemi nutnými pro bezpečné používání spotřebiče. Je nutné dohlédnout na to, aby si tímto

zařízením nehrály děti (nevztahuje se na evropské země)

- Pokud je napájecí kabel poškozen, jeho výměnu musí provádět výrobce, servisní pracovník nebo jiná osoba s adekvátní kvalifikací, aby se zabránilo vzniku nebezpečí.
- Spotřebič musí být instalován v souladu s vnitrostátními národními předpisy o elektroinstalacích.
- Spotřebič vybavený elektrickým ohříváčem musí být umístěn nejméně 1 metr od jakýchkoli hořlavých materiálů.
- Vyžaduje-li jednotka opravu nebo údržbu, obraťte se na autorizovaného servisního technika.
- Nepoužívejte zásuvku, pokud je uvolněná nebo jakkoli poškozená.
- Nepoužívejte jednotku ve vlhké místnosti (např. koupelna, prádelna atd.).
- Nepoužívejte tento výrobek pro jakékoli funkce, které nejsou popsány v této uživatelské příručce
- Instalaci této jednotky může provádět pouze autorizovaný servisní pracovník.
- Pokud je jednotka během používání převrácena, vypněte ji a okamžitě ji odpojte od hlavního napájecího zdroje. Vizuálně zkontrolujte, zda nedošlo k jakémukoli poškození jednotky. Pokud máte podezření, že byla jednotka jakkoli poškozena, požádejte o pomoc technického pracovníka nebo zákaznický servis.
- Při bouřce musí být odpojeno napájení, aby při zásahu blesku nedošlo k poškození zařízení.
- Chcete-li snížit pravděpodobnost požáru nebo úrazu elektrickým proudem, nepoužívejte tento přístroj s jakýmkoli zařízením pro regulaci otáček.
- Nezakrývejte kabel kobercem. Neumísťujte na kabel koberce, lišty ani jiné krytiny. Neumísťujte kabel pod nábytek nebo spotřebiče. Umístěte kabel tam, kde ho nic nemůže přejet ani o něj zavadit.
- Jednotku nikdy neotvírejte během provozu.
- Pokud potřebujete odejmout vzduchový filtr, nedotýkejte se kovových částí přístroje.
- Zástrčku při vytahování ze zásuvky držte za hlavici.

### Elektrické informace

- Elektrické a jiné technické údaje specifické pro toto zařízení naleznete na výrobním štítku, který je umístěn na zadním panelu přístroje.
- Ujistěte se, že je jednotka řádně uzemněna. Nebezpečí úrazu elektrickým proudem nebo vzniku požáru je možné minimalizovat řádným uzemněním. Napájecí kabel je vybaven uzemňovací zástrčkou se třemi kolíky, která zajišťuje ochranu proti úrazům elektrickým proudem.
- Jednotka musí být zapojena do dobře uzemněné zásuvky. Pokud zásuvka, kterou hodláte používat, není správně uzemněna nebo není chráněna pojistkou s časovým zpožděním či jističem (typ potřebné pojistky nebo jističe je určen maximálním proudem jednotky. Maximální proud je indikován na typovém štítku, který je umístěn na jednotce), požádejte kvalifikovaného elektrikáře o nainstalování správné zásuvky.
- Zkontrolujte, zda je zásuvka po instalaci jednotky přístupná bez jakýchkoli omezení.
- **Nikdy s touto jednotkou nepoužívejte prodlužovací kabely ani zástrčky adaptéru.** Je-li nezbytně nutné použít prodlužovací kabel, použijte pouze schválený Kabel pro odvlhčovací jednotky (k dispozici by měl být ve většině místních prodejen elektroniky).
- Abyste předešli možnému zranění, vždy před instalací a/nebo údržbou odpojte od jednotky napájecí zdroj.

- Veškerá elektroinstalace musí být provedena v souladu se schématem zapojení, které je umístěno na prostřední přepážce jednotky (za nádržkou na vodu).

### **Berte na vědomí specifikace pojistek**

Obvodová deska (PCB) obsahuje pojistku, která zajišťuje nadproudovou ochranu. Specifikace této pojistky jsou uvedeny na desce plošných spojů - například: T 3,15A/250V (nebo 350V) atd.

Poznámka: Všechny obrázky uvedené v příručce jsou určeny pouze pro informativní účely. Skutečný tvar zakoupené jednotky se může lehce odlišovat od ilustračního obrázku (funkce však zůstávají stejné).

Poznámka o fluorovaných plynech

- Fluorované skleníkové plyny jsou obsaženy v hermeticky uzavřených zařízeních. Na štítku na jednotce naleznete konkrétní informace o typu, množství a ekvivalentu CO<sub>2</sub> v tunách fluorovaného skleníkového plynu (u některých modelů).
- Instalace servis, údržba a opravy této jednotky musí být prováděny certifikovaným technikem.
- Odinstalaci a rekuperaci jednotky musí provádět certifikovaný technik.



### **VAROVÁNÍ (Používejte pouze s chladivem R290/R32)**

- Proces odmrazování nebo čištění neurychluje použitím prostředků, které k tomu nejsou určeny výrobcem.
- Spotřebič musí být skladován v místnosti, ve které nejsou nepřetržité zdroje zážehu/vznícení (např. otevřený oheň, spuštěný plynový spotřebič nebo spuštěný elektrický ohříváč).
- Nepochichujte ani nezapalujte.
- Berte na vědomí, že chladivo nemusí mít žádný zápach.
- Zařízení MPPHA-05CRN7-QB6 může být nainstalováno, provozováno a skladováno pouze v místnosti, jejíž podlahová plocha je větší než 4 m<sup>2</sup>.
- Musí být dodrženy veškeré vnitrostátní předpisy o plynu.
- Okolí ventilačních otvorů udržujte bez překážek.

Spotřebič musí být skladován tak, aby se zabránilo jeho mechanickému poškození.

- Spotřebič musí být skladován v dobře větraném prostoru, jehož rozměry odpovídají minimálním uvedeným rozměrům, které jsou nutné pro správný provoz spotřebiče.
- Jakákoli osoba, která zasahuje do okruhu chladiva, musí mít aktuální a platné osvědčení udělené hodnotícím orgánem, který je akreditovaný v rámci odpovídajícího průmyslu a který může ručit za jejich schopnost bezpečně zpracovávat chladiva v souladu s uznávaným hodnotícím požadavkem.
- Servis může být prováděn pouze v souladu s doporučením výrobce. Údržba a opravy, které vyžadují zapojení jiného odborného personálu, se musí provádět pod dohledem osoby, která je způsobilá k zacházení s hořlavými chladivy.





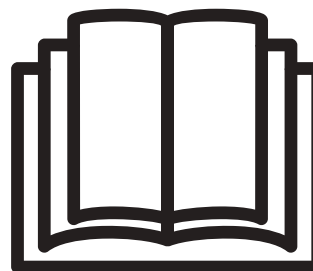

Pozor: Hořlavé materiály/nebezpečí požáru  
(Vyžadováno pouze pro jednotky R32/R290)



DŮLEŽITÁ POZNÁMKA: Před instalací nebo spuštěním nové klimatizační jednotky si pečlivě prostudujte tuto uživatelskou příručku. Tuto příručku prosím uschovejte pro budoucí použití.

Vysvětlení symbolů zobrazených na přístroji (Pouze přístroj používající chladivo R32/R290):

	VAROVÁNÍ	Tento symbol oznamuje, že se v tomto spotřebiči používá hořlavé chladivo. Pokud chladivo vyteče z jednotky a dostane se do styku s externím zdrojem vznícení, hrozí nebezpečí vzniku požáru.
	POZOR	Tento symbol oznamuje, že před použitím jednotky je nutné si pečlivě přečíst návod k obsluze.
	POZOR	Tento symbol oznamuje, že servisní pracovníci mohou s tímto zařízením manipulovat pouze po důkladném seznámení s instalační příručkou.
	POZOR	Tento symbol oznamuje, že jsou k dispozici doplňující informace (např. návod k obsluze či instalační příručka).

### **VAROVÁNÍ (Ize použít pouze s chladivem R290/R32)**

#### 1. Přeprava zařízení obsahujících hořlavá chladiva

Viz přepravní předpisy

#### 2. Označení zařízení pomocí symbolů a značek

Viz místní předpisy

#### 3. Likvidace zařízení, která používají hořlavá chladiva

Viz vnitrostátní předpisy.

#### 4. Skladování zařízení/spotřebičů

Skladování zařízení musí být v souladu s pokyny poskytnutými, které poskytl výrobce.

#### 5. Skladování zabaleného (neprodaného) zařízení

Ochrana zařízení ve skladovacím obalu musí být konstruována tak, aby případné mechanické poškození zařízení uvnitř balení nemělo za následek únik chladiva.

Maximální počet kusů zařízení, které lze skladovat společně, je stanoven místními předpisy.

#### 6. Informace o údržbě

##### 1) Kontrola oblasti

Před zahájením prací na systémech, které obsahují hořlavé chladivo, musí být provedeny bezpečnostní kontroly minimalizující riziko vznícení. Před zahájením oprav chladicího systému je nutné dodržet všechna následující bezpečnostní opatření.

##### 2) Pracovní postup

Práce musí být prováděna pod odborným dohledem, aby se minimalizovalo nebezpečí výskytu hořlavého plynu nebo výparů.

### 3) Obecná pracovní oblast

Všichni pracovníci údržby a ostatní pracovníci, kteří pracující v dané oblasti, musí být důkladně poučeni o povaze prováděné práce. Práce nesmí být prováděna ve stísněném prostoru. Oblast kolem pracovního prostoru musí být oddělená od ostatních oblastí. Uvnitř oblasti musí být zajištěny bezpečné podmínky provedením kontroly hořlavého materiálu.

### 4) Kontrola přítomnosti chladiva

Oblast musí být před započítím práce i během práce kontrolována pomocí vhodného detektoru chladiva, aby měl pracující technik přehled o přítomnosti potenciálně hořlavých látek. Zařízení pro detekci úniků musí být vhodné pro použití s hořlavými chladivy (tj. musí být bez jiskření, adekvátně utěsněné nebo zabezpečené proti jiskrám).

### 5) Přítomnost hasicího přístroje

Pokud je nutné provést jakoukoli tepelnou práci na chladicím zařízení nebo na jakýchkoli souvisejících částech, musí být k dispozici vhodné zařízení pro hašení požáru. V oblasti musí být vždy připraven alespoň jeden hasicí přístroj se suchým práškem nebo CO<sub>2</sub>.

### 6) Žádné zdroje zapálení

Osoba, která provádí práci na chladicím systému (zahrnující odkrytí jakéhokoli potrubí, které obsahuje nebo obsahovalo hořlavé chladivo), nesmí používat jakékoli zdroje vznícení takovým způsobem, který by mohl zapříčinit nebezpečí požáru nebo výbuchu. Veškeré zdroje vznícení (např. zapálené cigarety) musí být umístěny dostatečně daleko od místa, kde je prováděna instalace, oprava, odstraňování, likvidace nebo jiné procedury, během nichž může být do okolního prostoru uvolněno hořlavé chladivo. Před zahájením práce ověřte, zda v oblasti kolem zařízení nehrozí riziko vzniku požáru nebo vznícení. Ujistěte se, že jsou v oblasti rozmístěny značky a symboly zakazující kouření.

### 7) Větraná oblast

Před otevřením systému nebo prováděním jakýchkoli prací, při kterých je produkováno teplo, se ujistěte, že je oblast dostatečně větrána (nebo otevřená). V průběhu práce musí být neustále zajištěna dostatečná větrání. Větrání by mělo rozptýlit jakékoli uvolněné chladivo a bezpečně ho odvést do atmosféry.

### 8) Kontroly chladicího zařízení

Původní elektrické součástky musí být vyměněny pouze za součástky, které jsou vhodné pro daný účel a mají správnou specifikaci. Vždy dodržujte pokyny výrobce ohledně údržby a servisu. V případě jakýchkoli pochybností se obraťte na technické oddělení výrobce.

Při instalacích, které využívají hořlavé chladivo, se musí provést následující kontroly:

Velikost sazby/ náboje musí být v souladu s velikostí prostoru, ve kterém jsou instalovány součástky obsahující chladivo;

Ventilační zařízení a vývody fungují správně a nejsou ničím blokovány;

Je-li používán nepřímý chladicí okruh, je vyžadována kontrola přítomnosti chladiva v sekundárním okruhu;

Označení zařízení musí být viditelné a čitelné. Nečitelné známky a značky musí být opraveny;

Chladicí potrubí nebo jeho součástky musí být instalovány v takové poloze, ve které nehrozí jejich vystavení jakékoli látce, která by mohla způsobit korozi komponentů obsahující chladiva, ledaže jsou konstruovány z materiálů odolných vůči korozi (nebo jsou bezpečně chráněny proti korozi).

### 9) Kontrola elektrických zařízení

Oprava a údržba elektrických součástí musí být doplněna úvodními bezpečnostními kontrolami a postupy pro kontroly součástí. Pokud dojde k poruše, která by mohla negativně ovlivnit bezpečnost, nesmí být k okruhu připojen elektrický zdroj, dokud se porucha nevyřeší.

Pokud se porucha nedá vyřešit okamžitě a je nutné pokračovat v provozu, musí být využita odpovídající dočasná řešení. O této situaci musí být informován vlastník zařízení (aby si toho byly všechny strany vědomy).

Úvodní bezpečnostní kontroly zahrnují:

Vybíjení kondenzátorů: musí být prováděno v souladu s bezpečnostními předpisy (aby se zabránilo vzniku jisker);

Kontrola toho, zda při nabíjení, obnově nebo čištění systému nejsou odhaleny jakékoli elektrické součásti či elektrické vedení;

Kontrola toho, zda je k dispozici kontinuita uzemnění.

### 7. Opravy těsnících dílů

- 1) Před odstraněním těsnících krytů apod. při opravách těsnících dílů musí být veškeré elektrické napájecí zdroje odpojeny od zařízení, které je opravováno. Je-li v průběhu opravy/servisu nutné elektrické napájení zařízení, do nejkritičtějšího místa musí být umístěna nepřetržitě fungující forma detekce netěsností, která dokáže včas upozornit na potenciálně nebezpečnou situaci.
- 2) Je potřeba věnovat zvláštní pozornost následujícím skutečnostem, aby bylo zajištěno, že při práci na elektrických součástkách nedojde ke změnám obalu, které by ovlivnily úroveň ochrany.

Patří sem například poškození kabelů, nadměrný počet připojení, terminály/svorky, které neodpovídají původním specifikacím, poškození těsnění, nesprávná montáž vývodek atd.

Ujistěte se, že je přístroj bezpečně připevněn.

Zajistěte, aby těsnění nebo těsnící materiály nebyly degradovány takovým způsobem, který by jim znemožnil plnit jejich původní účel (zabránění pronikání hořlavých látek). Náhradní díly musí být v souladu se specifikacemi výrobce.

POZNÁMKA: Použití silikonového těsnícího prostředku může negativně ovlivnit účinnost některých typů zařízení pro detekci úniků. Součásti, které jsou svou samotnou podstatou bezpečné, nemusí být před vlastním zpracováním izolovány.

### 8. Oprava součástí, které jsou svou samotnou podstatou bezpečně chráněny

Nepřivádějte do okruhu žádné trvalé indukční nebo kapacitní zátěže, aniž byste se ujistili, že nemohou překročit povolené napětí nebo proud, který je povolený pro použité zařízení. Pouze na součástech, které jsou svou samotnou podstatou bezpečné, je možné pracovat v přítomnosti hořlavé atmosféry. Testovací zařízení musí mít správné hodnocení/klasifikaci.

Původní součásti měňte pouze za součásti, které specifikoval a schválil výrobce. Jiné součásti mohou vést ke vznícení chladiva v případě netěsnosti.

### 9. Kabeláž

Zkontrolujte, zda kabeláž není vystavena opotřebení, korozi, nadměrnému tlaku, vibracím, ostrým hranám nebo jiným nepříznivým podmínkám. Kontrola musí rovněž zohlednit účinky stárnutí nebo kontinuálních vibrací ze zdrojů, jako jsou kompresory nebo ventilátory.

### 10. Detekce hořlavých chladiv

Při vyhledávání nebo detekci úniku chladiv nesmí být za žádných okolností používány jakékoli potenciální zdroje vznícení. Nesmí být využíván halogenidový hořák (nebo jiný druh detektoru, který používá otevřený plamen).

### 11. Metody detekce úniků

Následující metody detekce úniků jsou považovány za přijatelné u systémů obsahujících hořlavé chladivo. Pro detekci hořlavých chladiv se musí používat elektronické detektory úniků (je nutné zkontrolovat, zda je jejich citlivost dostačující) – mohou nevyžadovat opakovanou kalibraci). (Detektor musí být kalibrován v oblasti bez chladiva.) Ujistěte se, že detektor není potenciálním zdrojem vznícení a hodí se pro použité chladivo. Zařízení pro zjišťování netěsností musí být nastaveno na procentuální podíl LFL chladiva,



musí být kalibrováno na použité chladivo a musí se potvrdit příslušné procento plynu (maximálně 25 %). Kapaliny pro detekci úniku jsou vhodné pro použití u většiny chladiv. Je však potřeba se vyhnout použití čisticích prostředků, které obsahují chlór, protože chlór může reagovat s chladivem a korodovat měděné trubky. V případě podezření výskytu úniku, je nutné odstranit/uhasiť všechny otevřené plameny. Pokud je během úniku chladiva vyžadováno tvrdé pájení, veškeré chladiče musí být nejprve odstraněny ze systému nebo izolovány (pomocí uzavíracích ventilů) v části systému, který navazuje na netěsnící oblast. Systém se následně propláchne dusíkem, který neobsahuje kyslík (OFN) - před procesem pájení i během něj.

## **12. Odstranění a evakuace**

Při otevření okruhu chladiva během oprav nebo jiných procesů se doporučuje používat konvenční postupy. Je důležité dodržovat osvědčené postupy (je třeba brát v úvahu hořlavost). Dodržujte následující postup:

Odstraňte chladivo;

Očistěte obvod pomocí inertního plynu;

Proveďte evakuaci;

Proveďte další čištění inertním plynem;

Otevřete obvod (řezání nebo pájení).

Zásoba chladiva musí být odebrána do odpovídajících vratných válců. Systém musí být propláchnut prostřednictvím OFN, aby se zajistila bezpečnost přístroje. Tento proces může být potřeba několikrát zopakovat. Pro tento úkol se nesmí používat stlačený vzduch ani kyslík.

Proplachování musí být prováděno přerušením vakua pomocí OFN, které se bude doplňovat až do dosažení pracovního tlaku - poté musí být provedeno odvětrání a nakonec opětovné vytvoření vakua. Tento postup musí být opakován tak dlouho, dokud ze systému nezmizí poslední zbytky chladiva. Při použití konečné várky OFN musí být systém odvětrán na úroveň atmosférického tlaku. Následně je možné zahájit práci. Tato operace je naprosto nezbytná, jestliže se bude na potrubí provádět pájení.

Vývod pro vývěvu nesmí být v blízkosti jakéhokoli zdroje zážehu a k dispozici musí být dostatečné větrání.

## **13. Postupy plnění**

Kromě obvyklých postupů plnění je třeba dodržovat následující požadavky. Při používání plnicího zařízení nesmí dojít ke kontaminaci různými chladivy. Hadice nebo potrubí musí být co nejkratší, aby se minimalizovalo množství chladiva, které se v nich usadilo.

Válce musí zůstat ve svislé poloze.

Před naplněním chladiva se ujistěte, že je chladicí systém uzemněn. Po dokončení plnění označte systém (pokud ještě není).

Dbejte na to, aby nedošlo k přeplnění chladicího systému.

Před plněním systému proveďte tlakovou zkoušku s OFN. Těsně po dokončení plnění (před uvedením do provozu) musí být systém testován na úniky. Další zkouška těsnosti se provede před opuštěním místa.

## **14. Vyřazení z provozu**

Před zahájením této procedury se technik musí plně seznámit s přístrojem a všemi jeho detaily. Doporučuje se odstranění všech chladiv. Před zahájením procedury odeberte vzorek oleje a chladiva pro případ, že před dalším použitím recyklovaného chladiva bude nutná analýza. Před zahájením procedury je nezbytné zajistit přístup k elektřině.

- a) Seznamte se s přístrojem a jeho provozem.
- b) Systém elektricky izolujte.
- c) Před zahájením procedury se ujistěte, že:

Je k dispozici manipulační zařízení pro manipulaci s válci chladiva;

Jsou k dispozici všechny osobní ochranné prostředky a jsou správně používány;

Je proces rekuperace nepřetržitě kontrolován kompetentní osobou;

Rekuperační zařízení a válce odpovídají příslušným normám.

- d) Pokud je to možné, vyprázdněte čerpadlo.
- e) Není-li možné využít vakuum, vytvořte rozvodné potrubí, pomocí kterého budete moci odstranit chladivo z různých částí systému.
- f) Před začátkem rekuperace se ujistěte, že je válec umístěn na váhy.
- g) Spusťte zařízení pro rekuperaci a postupujte podle pokynů výrobce.
- h) Nepřepíňujte válce. (Ne více než 80 % kapalně naplně).
- i) Nepřekračujte maximální pracovní tlak válce (ani dočasně).
- j) Po správném naplnění válců a dokončení procesu, okamžitě odstraňte válce a zařízení z daného místa a uzavřete všechny izolační ventily.
- k) Rekuperované chladivo se nesmí použít v jiném chladicím systému, dokud nebylo důkladně vyčištěno a zkontrolováno.

### 15. Označení

Na zařízení musí být umístěn štítek oznamující, že bylo zařízení uvedeno mimo provoz a bylo z něj odstraněno chladivo. Štítek musí být datován a podepsán. Ujistěte se, že jsou na zařízení umístěny štítky, které uvádějí, že zařízení obsahuje hořlavé chladivo.

### 16. Rekuperace

Chladiva odebraná ze systému (během servisu nebo vyřazení z provozu) musí být bezpečně odstraněna.

Při přemísťování chladiva do válců používejte pouze válce vhodné pro recyklaci chladiv. Ujistěte se, že je k dispozici dostatečný počet válců pro odebrání celé náplně systému. Všechny použité válce musí být určeny pro recyklované chladivo a musí být pro tuto funkci správně označeny (tj. speciální válce pro zpětné získávání chladiva). Válce musí být vybaveny pojistným ventilem a přidruženými uzavíracími ventily v dobrém provozním stavu. Prázdné recyklační lahve se evakuují a (pokud to je možné) ochlazují před začátkem rekuperace.

Rekuperační zařízení musí být v dobrém provozním stavu, musí být doplněno souborem pokynů týkajících se zařízení, které je využíváno a musí být vhodné pro recyklaci hořlavých chladiv.

K dispozici musí být rovněž sada kalibrovaných vah v dobrém provozním stavu. Hadice musí být v dobrém stavu, kompletní a s dobře těsnícími odpouštěcími spojkami. Před použitím zařízení na rekuperaci zkontrolujte, zda je v uspokojivém provozním stavu, zda je správně udržováno a zda jsou všechny jeho elektrické komponenty dostatečně utěsněny, aby se zabránilo vznícení v případě uvolnění chladiva. Pokud máte jakékoli pochybnosti, obraťte se na výrobce.

Zpětně získané chladivo musí být vráceno dodavateli chladiva v odpovídajícím recyklačním válci a musí k němu být vystaveno příslušné Oznámení o předání odpadu. Nesměšujte chladiva v rekuperačních jednotkách (zejména ve válcích). V případě, že je nutné odstranit kompresory nebo oleje kompresoru, se ujistěte, že byly odpuštěny na přijatelnou úroveň (aby hořlavé chladivo nezůstalo uvnitř maziva). Odpouštěcí/evakuační proces musí být proveden před navrácením kompresoru dodavatelům. Pro urychlení tohoto procesu můžete použít jedině elektrický ohřev těla kompresoru. Při vypouštění oleje ze systému musí být dodržována odpovídající bezpečnostní opatření.

**Poznámka:** Ovládací panel vámi zakoupené jednotky se může lehce odlišovat od ilustračního obrázku (závisí to na konkrétním modelu). Ovládací prvky

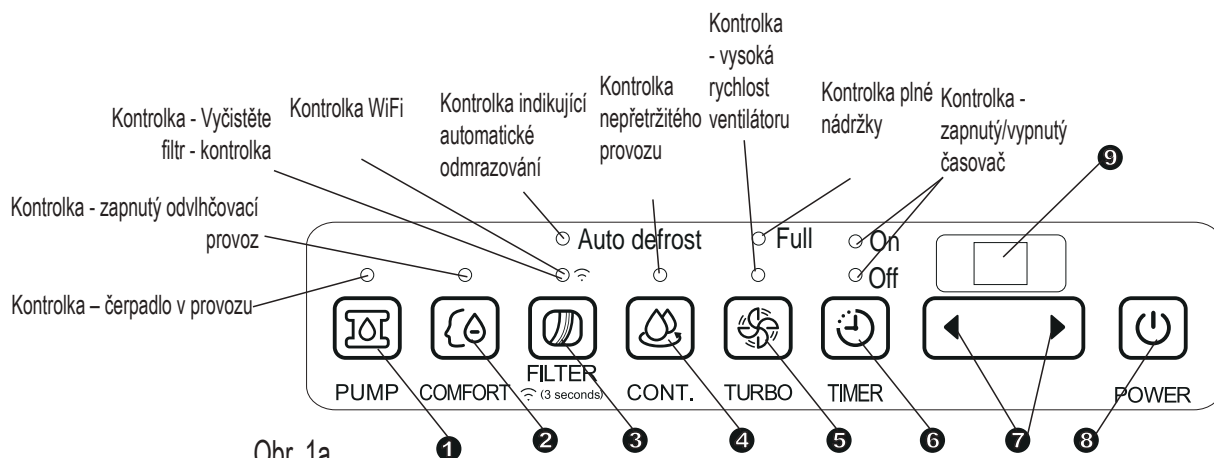

Obr. 1a

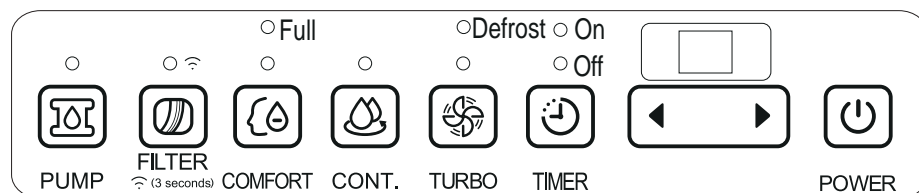

Obr. 1b

## Ovládací prvky

Po stisknutí tlačítka pro změnu provozních režimů přístroj vydá tón signalizující změnu režimu.

### 1 PUMP Pad (u některých modelů)

Stiskněte pro zahájení provozu čerpadla.

Poznámka: Předtím, než uvede čerpadlo do chodu, ujistěte se, že je vypouštěcí hadice čerpadla je napojena do jednotky a zároveň, že průběžná vypouštěcí hadice je naopak odpojena. Když je nádoba plná, čerpadlo začne pracovat. Na odběr zbývající vody se řiďte na další stránky.

Neprovozujte čerpadlo při teplotě 0 °C (32 °F) nebo nižší.

### 2 KOMFORT Pad (u některých modelů)

Stiskněte pro aktivaci komfortního odvlhčování.

Poznámka: Při této operaci nemůže být jednotka nastavena na úroveň vlhkosti.

### 3 FILTER Pad

Tato funkce uživatele upozorňuje, že je nutné vyčistit filtr (pomůže to k zefektivnění provozu). Po 250 hodinách provozu se rozsvítí kontrolka filtru (vyčistit filtr). Pro vynulování po vyčištění filtru stiskněte tlačítko Filtr a kontrolka zhasne.

Stiskněte filtrační podložku po dobu 3 sekund, když je jednotka zapnutá nebo vypnutá, abyste zahájili režim

bezdrátového připojení. LED DISPLEJ zobrazí AP, což indikuje, že můžete nastavit Bezdrátové připojení a kompresor se tím vypne. Pokud dojde k úspěšnému spojení (k routeru) během 8 minut, jednotka poté automaticky opustí režim bezdrátového připojování a rozsvítí se kontrolka Wireless. Kompresor přejde znovu do stavu, ve kterém byl před zahájením připojování. Pokud během 8 minut nedojde k úspěšnému spojení, jednotka automaticky přeruší režim bezdrátového připojování.

### 4 Pokračování – panel

Stiskněte pro aktivaci trvalého odvlhčování.

### 5 Tlačítko TURBO

Ovládání rychlosti větráku. Slouží k volbě mezi vysokou (High) a normální (Normal) rychlostí ventilátoru. Pro maximální účinek odvlhčování nastavte rychlost ventilátoru na High. Až se vlhkost dostane na snesitelnou úroveň, nastavte rychlost ventilátoru na Normal pro navrácení tichého provozu.

### 6 Tlačítko časovače

Slouží k zahájení funkce Auto start pro automatické spuštění a Auto stop pro automatické zastavení ve spojení s tlačítky

### 7 ◀▶ : Tlačítka Nahoru/Dolů

## • Ovládací tlačítka pro nastavení vlhkosti

Úroveň vlhkosti lze nastavit v rozmezí 35%RH (relativní vlhkost) až 85%RH (relativní vlhkost) v 5% krocích.

Chcete-li sušší vzduch, stiskněte ◀ ovládací prvek a nastavte nižší procentuální hodnotu (%).

Chcete-li vlhčí vzduch, stiskněte ▶ ovládací prvek a nastavte vyšší procentuální hodnotu (%).

## • Ovládací tlačítka pro nastavení ČASOVAČE

Použijte tlačítka Nahoru/Dolů pro nastavení času automatického spuštění a automatického zastavení (od 0,0 do 24).

### 8 Tlačítko Power (Napájení)

Stisknutím zapnete nebo vypnete odvlhčovač.

### 9 Displej

Ukazuje nastavenou % úroveň vlhkosti (od 35% do 85%) nebo dobu automatického spuštění/vypnutí (0~24) během

nastavování a poté zobrazuje skutečnou úroveň vlhkosti místnosti ( $\pm 5\%$  přesnost) v rozsahu 30% RH (Relativní vlhkost) až 90% RH (Relativní vlhkost).

### Chybové kódy a ochranné kódy:

**AS**-Chyba snímače vlhkosti - Odpojte jednotku a znovu ji zapojte. Pokud se chyba opakuje, zavolejte servis.

**ES**- Chyba snímače teploty - Odpojte jednotku a znovu ji zapojte. Pokud se chyba opakuje, zavolejte servis.

**P2**- Nádržka je plná nebo není ve správné poloze - Vyprázdněte nádržku a vraťte ji do správné polohy. (Týká se pouze modelů bez čerpadla.)

**P2**- Nádoba je plná - Vyprázdněte kbelík (k dispozici pouze pro jednotku s funkcí čerpadla.)

**Eb**- Sekáč je odstraněn nebo není v správné poloze - Vyměňte vědro v správné poloze (k dispozici pouze pro jednotku s funkcí čerpadla.)

## Další funkce

### Plná nádržka - Kontrolka

Svítil, když je nádoba připravena k vyprázdnění.

### Automatické vypnutí

Odvlhčovač se sám vypne, když je nádržka plná, když je vyjmuta nebo není ve správné poloze. U některých modelů bude motor ventilátoru pokračovat v činnosti po dobu 30 sekund.

### Automatické odmrazování

Když se na cívkách výparníku nashromáždí námraza, kompresor se vypne a ventilátor bude pokračovat v chodu, dokud námraza nezmizí.

### Před obnovením provozu vyčkejte 3 minuty

Po vypnutí nelze jednotku po dobu prvních 3 minut zapnout/restartovat. Tato funkce pomáhá chránit jednotku. Provoz se automaticky spustí po 3 minutách.

### Zkontrolujte funkci filtru

Po zapnutí motoru ventilátoru začne systém počítat čas. Funkce kontroly filtru lze aktivovat pouze tehdy, když kumulovaná doba provozu dosáhne 250 hodin nebo více. Kontrolka Reset (Kontrolka vyčistit filtr) bliká jednou za sekundu. Po dokončení čištění vzduchového filtru stiskněte tlačítko Filtr a světlo Reset (Kontrolka vyčistit filtr) zhasne.

### Automatické restartování

Pokud se jednotka kvůli výpadku proudu nečekaně odpojí, po obnovení napájení se automaticky restartuje s předchozím nastavením.

### Nastavení časovače

- Je-li jednotka zapnutá a stisknete tlačítko Timer (Časovač), rozsvítí se kontrolka Timer Off. Znamená to, že se spustil program automatického vypnutí (Auto Stop). Pokud tlačítko zmáčknete znovu, rozsvítí se kontrolka Timer On. Znamená to, že se spustil program automatického zapnutí (Auto Start).
- Je-li jednotka vypnutá a stisknete tlačítko Timer (Časovač), rozsvítí se kontrolka Timer On. Znamená to, že se spustil program automatického zapnutí (Auto Start). Pokud tlačítko zmáčknete znovu, rozsvítí se kontrolka Timer Off. Znamená to, že se spustil program automatického vypnutí (Auto Stop).
- Zmáčknete nebo držete zmáčknuté tlačítko NAHORU nebo DOLŮ pro změnění času Automatického zapnutí/vypnutí po intervalech dlouhých 0,5 hodin do hodnoty 10 hodin a následně po intervalech dlouhých 1 hodinu do hodnoty 24 hodin. Jednotka bude automaticky odpočítávat čas, který zbývá do zapnutí.
- Zvolený čas se zaregistruje během 5 sekund a systém automaticky zobrazí předchozí nastavení vlhkosti.
- Pokud se nastaví doba pro funkci Auto start a Auto stop v rámci jedné programovací sekvence, rozsvítí se kontrolka TIMER ON OFF, která oznamuje, že je nastavena doba pro zapnutí (ON) i vypnutí (OFF).
- Program časovače automatického vypnutí/zapnutí můžete kdykoliv zrušit VYPNUTÍM/ZAPNUTÍM jednotky nebo nastavením časovače na hodnotu 0.0.
- Pokud se na LED displeji zobrazí kód P2, zruší se také funkce automatického Zapnutí/Vypnutí.

## Identifikace součástí

### Přední strana

- ① Ovládací panel
- ② Panel
- ③ Nádržka na vodu
- ④ okno hladiny vody
- ⑤ Rukojeť (obě strany)

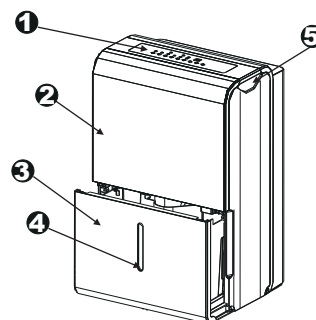

Obr. 2

### Zadní strana

- ① Průběžná vypouštěcí hadice
- ② Kolečko
- ③ Napájecí kabel a zástrčka
- ④ Spona napájecího kabelu (umístěna v nádobě na vodu, používaná pouze při skladování přístroje. Instalujte podle obrázku 3a))
- ⑤ Výpust výtokové hadice čerpadla (jen některé modely)
- ⑥ Mřížka odvodu vzduchu
- ⑦ vzduchový filtr

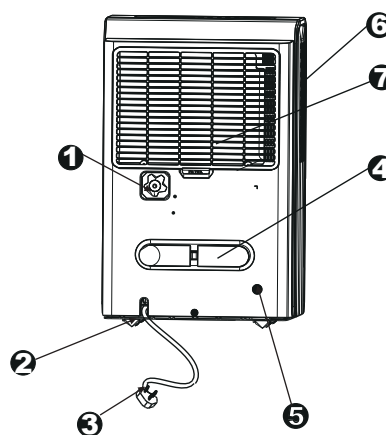

Obr. 3

**POZNÁMKA:** Všechny obrázky uvedené v příručce jsou určeny pouze pro informativní účely. Skutečný tvar zakoupené jednotky se může lehce odlišovat od ilustračního obrázku (funkce však zůstávají stejné).

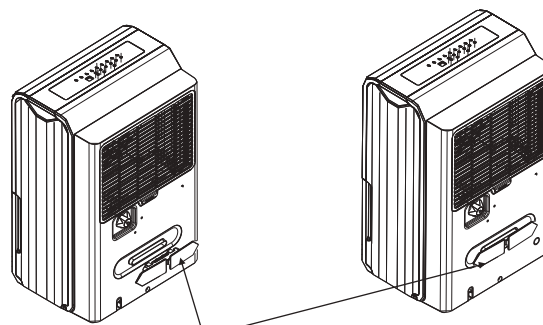

Zasuňte přezku napájecí šňůry do jednotky.

Obr. 3a

### Příslušenství: (umístěno v nádobě na vodu jednotky)

vypouštěcí hadice čerpadla (1 ks) (pouze u jednotky s čerpadlem)



spona napájecího kabelu(1 ks)

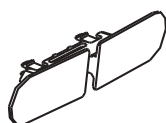

vnější závitový konec (1 ks) (u některých modelů)



## Umístění jednotky

Odvlhčovač pracující v suterénu bude mít minimální nebo nulový účinek při odvlhčování sousedního uzavřeného úložného prostoru (např. skříň), pokud není zajištěna dostatečná cirkulace vzduchu (dovnitř a ven).

- Nepoužívejte v exteriéru.
- Tento odvlhčovač je určen pouze pro použití v interiéru. Tento odvlhčovač není určen pro komerční nebo průmyslové použití.
- Umístěte odvlhčovač na rovnou a hladkou podlahu, která je dostatečně pevná na to, aby udržela jednotku s plnou nádrží vody.
- Na všech stranách jednotky ponechte minimálně 20 cm prostoru na zajištění dobré cirkulace vzduchu.
- Umístěte jednotku na místo, kde teplota neklesá pod 5°C (41°F). Cívky mohou být pokryty námrazou při teplotách pod 5°C (41°F), což může negativně ovlivnit výkon.
- Neumísťujte jednotku poblíž sušičky, ohříváče nebo radiátoru.
- Jednotku můžete použít k odvlhčení míst, na kterých skladujete knihy nebo různé cennosti.
- Jednotku můžete použít ve sklepě k prevenci poškození způsobeného vlhkostí.
- Pro zajištění nejefektivnějšího provozu musí být odvlhčovač umístěn v uzavřené místnosti.
- Zavřete všechny dveře, okna a jiné otvory vedoucí z/do místnosti.

## Při používání jednotky

- Po prvním spuštění ponechejte odvlhčovač v provozu po dobu 24 hodin.
- Tato jednotka je určena pro provoz v pracovním prostředí s teplotou od 5°C/41°F do 32°C/90°F a relativní vlhkostí od 30 % (RH) do 80 % (RH).
- Pokud byla jednotka vypnuta a musí být znovu zapnuta, ponechte přibližně tři minuty na to, aby se obnovila správná operace.
- Nepřipojujte odvlhčovač k vícenásobné zásuvce, ve které jsou zapojeny další elektrické spotřebiče.
- Vyberte vhodné místo a ujistěte se, že je na něm dobrý přístup k elektrické zásuvce.
- Zapojte přístroj do elektrické zásuvky s uzemněním.
- Ujistěte se, že je nádržka na vodu správně namontována, jinak jednotka nebude fungovat správně.

**POZNÁMKA:** Když voda v nádržíce dosáhne určité úrovně, dejte pozor, aby se stroj omylem neposunul a nedošlo k jeho pádu.

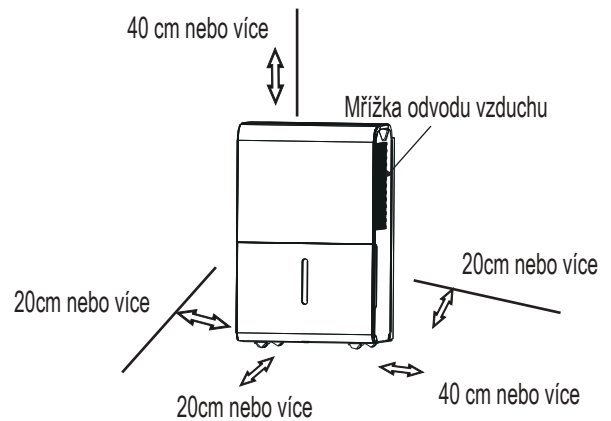

Obr. 4a

### Kolečka (nainstalujte na čtyřech bodech na spodní straně jednotky)

- Nejezděte s kolečky přes koberec a nehýbejte jednotkou, pokud je v nádržíce voda. (Jednotka se může převrátit a vylít vodu z nádržíce.)

**POZNÁMKA:** Kolečka jsou volitelná a některé modely je nemají.

## Odstranění nashromážděné vody

Existují tři způsoby odstranění nashromážděné vody.

### 1. Použijte nádržku

- Když je nádržka naplněna, rozsvítí se kontrolka, která indikuje její naplnění - displej zobrazí P2.
- Pomalu vytáhněte nádržku. Pevně uchopte levou a pravou rukojeť a opatrně táhněte nádržku přímo k sobě tak, aby nedošlo k úniku vody. Nepokládejte nádržku na podlahu (spodek nádržky není rovnoměrný). V opačném případě nádržka spadne a dojde k úniku vody.
- Vylejte vodu a vraťte nádržku zpátky. Nádržka musí být bezpečně usazena na původním místě, aby mohl odvlhčovač fungovat.
- Příklad se vrátí do původního režimu poté, co je nádržka umístěna na původní místo.

### POZNÁMKA:

- Při vytahování nádržky se nedotýkejte žádných částí uvnitř jednotky. Mohlo by dojít k poškození výrobku.
- Ujistěte se, že nádržku zasunujete do jednotky jemně. Pokud se nádržka o něco zadrhne nebo se nepodaří ji zasunout do správné polohy, jednotka nebude fungovat.
- Pokud odpojíte hadičku čerpadla, když vyjmete nádobu (viz obr. 7), musíte před opětovným zasunutím nádoby řádně nainstalovat hadici čerpadla do jednotky (viz obr. 8).
- V jednotce zůstane po vytáhnutí nádržky voda, kterou je nutné vysušit.
- Když je jednotka zapnutá, tak pokud je nádoba vyjmuta, kompresor a ventilátor se vypnou, jednotka zapípá 8krát a digitální displej zobrazí Eb.
- Pokud je jednotka vypnutá, tak pokud je nádoba vyjmuta, kompresor a ventilátor se vypnou, jednotka zapípá 8krát a digitální displej zobrazí Eb..

1. Lehce povytáhněte nádržku.

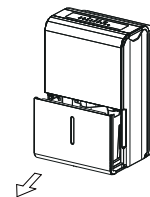

Obr. 5

2. Držte obě strany nádržky stejnou silou a vytáhněte ji z jednotky.

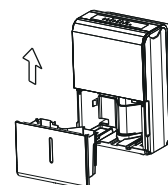

Obr. 6

3. Vylejte vodu ven.

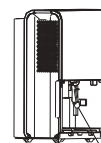

Z hadice čerpadla odkapává voda

Obr. 7

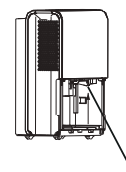

Znovu správně nasadte hadici čerpadla

Obr. 8

## Odstranění nashromážděné vody

### 2. Kontinuální vypouštění

- Voda může být automaticky odváděna do podlahového odtoku připojením jednotky hadicí (ID $\geq\phi$ 5 / 16, není součástí dodávky) s vnitřním závitem (ID: M = 1, není součástí dodávky)

**POZNÁMKA:** U některých modelů je závit součástí balení

- Odstraňte plastový kryt ze zadního výpustního otvoru jednotky a odložte jej, potom vložte vypouštěcí hadici do výstupního otvoru jednotky a vypouštěcí hadici zaveďte do podlahového odtoku nebo do vhodného odtokového potrubí. (Viz obr. 9 a obr. 10)
- Pokud v jednotce zůstane po vytáhnutí nádržky voda, je nutné ji vysušit. Ujistěte se, že hadice je zajištěna tak, aby nedošlo k netěsnosti a také zajistěte aby byl konec hadice rovně nebo otočený směrem dolů, aby voda mohla snadno proudit.
- Nasměrujte hadici k odtoku a ujistěte se, že na ní nejsou uzly, které by bránily průtoku vody. Konec hadice musí být umístěn níže než otvor pro připojení odtokové hadice.
- Zvolte požadované nastavení vlhkosti a rychlosti ventilátoru na jednotce, abyste mohli zahájit nepřetržité odvádění vlhkosti.

**POZNÁMKA:** Pokud se funkce nepřetržitého/kontinuálního odtoku nepoužívá, odstraňte odtokovou hadici z výstupního otvoru a zasuňte do něj gumovou zástrčku.



Obr.9

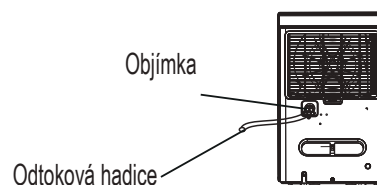

Obr.10



### 3. Vypuštění čerpadla (u některých modelů)

- Voda může být automaticky vyprázdněna do odpadu nebo do vhodného odtokového potrubí připojením vypouštěcího čerpadla pomocí vypouštěcí hadice čerpadla (obsažena v balení,  $\varnothing_{od}=1/4$ ).
- Vyměňte kontinuální vypouštěcí hadici z jednotky a plastový kryt instalujte do výpusti kontinuální vypouštěcí hadice jednotky otáčením ve směru hodinových ručiček (Viz Obr. 11)
- Zasuňte vypouštěcí hadici čerpadla do výstupního otvoru vypouštěcí hadice čerpadla nejméně do hloubky 15 mm (viz obr. 11), potom hadici napojte do podlahového odtoku nebo do vhodného odtokového potrubí.
- Stiskněte vypínač čerpadla jednotky a aktivujte provoz čerpadla. Když je nádobka plná, začne čerpadlo pracovat.

**Poznámka:** Čerpadlo může působit hluk, zvláště prvních 3 až 5 minut chodu. Je to normální jev.

### Odstranění nashromážděné vody

- Ujistěte se, že je hadice zabezpečená a nedochází k netěsnostem.
- Nasměrujte hadici k odtoku a ujistěte se, že na ní nejsou uzly, které by bránily průtoku vody.
- Umístěte konec hadice do odtoku a ujistěte se, že je její konec vodorovný nebo nasměrovaný dolů, aby voda mohla plynule odtékat.
- Zvolte požadované nastavení vlhkosti a rychlosti ventilátoru na jednotce, abyste mohli zahájit nepřetržité odvádění vlhkosti.

**POZNÁMKA:** Kontrolka čerpadla bliká jednou za vteřinu (1Hz), když čerpadlo selhává. Vypněte přístroj a vypojte napájecí kabel. Zkontrolujte následující věci:

- Čištění filtru čerpadla.

Sejměte nádobu z jednotky, vyjměte čerpadlo a vyčistěte filtr čerpadla (viz obr. 12).

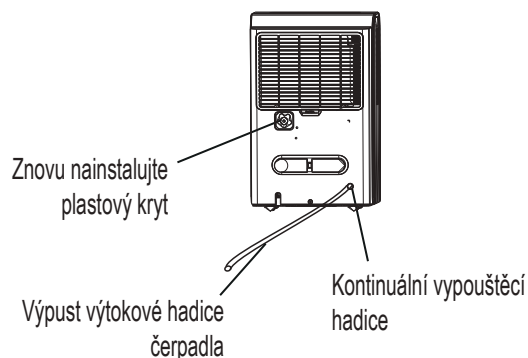

Obr. 11

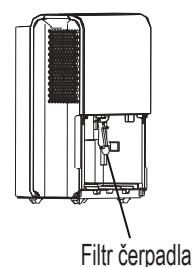

Obr. 12

- Zkontrolujte, zda hadice není odpojená nebo ucpaná.
- Vypusťte vodu z nádoby.
- Znovu nainstalujte hadici čerpadla, pokud spadne. Správně nainstaluje nádobu. Zapněte přístroj. Pokud se chyba objevuje opakovaně, kontaktujte servis.

POZNÁMKA: Neprovazujte čerpadlo za mrazu (teplota 0 ° C (32 ° F) nebo méně), jinak voda zmrzne, a způsobí zablokování hadice a poruchu jednotky. Během používání funkce vypouštění čerpadla vyprázdněte nádobu jednou týdně. Pokud nepoužíváte funkci vypouštění čerpadla, vyjměte vypouštěcí hadici čerpadla z výpusti.

- Zatlačte výtok čerpadla a odpojte od něj odtokovou hadici (viz obr. 13). Dbejte na to, aby nedošlo k odkapávání vody z hadice čerpadla na podlahu.

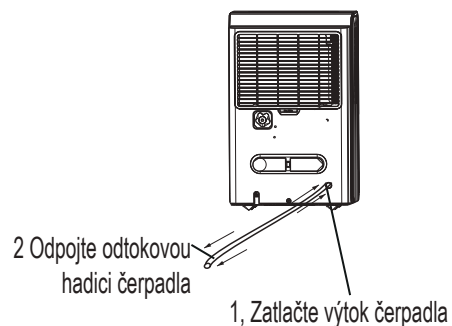

Obr. 13

## Údržba a čištění odvlhčovače

**Před čištěním vypněte odvlhčovač a vytáhněte zástrčku ze zásuvky.**

### 1. Očistěte mřížky a skříň/obal

- Používejte pouze vodu a jemný saponát. Nepoužívejte bělidla ani abraziva.
- Neaplikujte vodu přímo na hlavní jednotku. Mohlo by to způsobit úraz elektrickým proudem, poškození izolace nebo zničení jednotky.
- Mřížky přívodu a odvodu vzduchu se velmi snadno znečišťují a k jejich čištění je proto potřeba použít vysavač s kartáčovou násadou.

### 2. Vyčistěte nádržku

Jednou za pár týdnů vyčistěte nádržku, abyste zabránili růstu plísní a bakterií. Částečně naplňte nádržku čistou vodou a přidejte do ní trochu jemného saponátu. Protřepejte nádržku, vyprázdněte ji a nakonec opláchněte.

**Poznámka:** Nepoužívejte na čištění nádržky myčku. Po čištění musí být nádržka bezpečně usazena zpátky na své místo, aby mohl odvlhčovač správně fungovat.

### 3. Vyčistěte vzduchový filtr

- Za běžných provozních podmínek odstraňte filtr každé dva týdny.
- Chcete-li filtr vyjmout, vytáhněte filtr směrem ven (viz obr. 14).
- Filtr umyjte čistou vodou a pak vysušte.
- Znovu nainstalujte filtr a vyměňte nádobu.

#### POZOR:

NEPOUŽÍVEJTE odvlhčovač bez filtru. Dojde k jeho ucpaní nečistotami a následnému snížení výkonu.

POZNÁMKA: Skříň a přední část mohou být oprášeny suchým hadříkem (bez obsahu oleje) nebo umyty hadříkem navlhčeným v roztoku teplé vody a jemného mycího prostředku. Důkladně opláchněte a osušte. Na přední stranu skříňe nikdy nepoužívejte drsné čisticí prostředky, vosky nebo leštidla. Před utřením ovládacích prvků vykruťte z hadříku přebytečnou vodu. Voda, která se dostane do ovládacích prvků nebo do jejich okolí, může způsobit poškození přístroje.

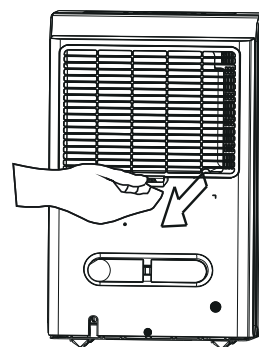

Obr. 14

### **4. Když jednotku delší dobu nepoužíváte**

- Nádržku vyprázdněte až jeden den po vypnutí přístroje.
- Vyčistěte hlavní jednotku, vodní nádržku a vzduchový filtr.
- Zajistěte kabel pomocí spony napájecího kabelu.
- Zakryjte jednotku plastovým pytlíkem.
- Skladujte jednotku na suchém, dobře větraném místě.

Předtím, než zavoláte servis, si nejprve důkladně přečtete níže uvedenou tabulku.

Problém	Co zkontrolovat
Jednotka nelze spustit	<ul style="list-style-type: none"> <li>• Ujistěte se, že je odvlhčovač správně zapojen do zásuvky.</li> <li>• Zkontrolujte skříňku s pojistkami/jističi.</li> <li>• Odvlhčovač dosáhl své přednastavené úrovně nebo je plná nádržka</li> <li>• Nádržka na vodu není ve správné poloze.</li> </ul>
Odvlhčovač nevysušuje vzduch tak, jak by měl	<ul style="list-style-type: none"> <li>• Neumožnili jste mu dostatek času na odstranění vlhkosti.</li> <li>• Ujistěte se, že přední nebo zadní stranu odvlhčovače neblokují záclony, žaluzie nebo nábytek.</li> <li>• Ovládání vlhkosti možná není nastaveno na dostatečně nízkou hodnotu.</li> <li>• Zkontrolujte, zda jsou bezpečně uzavřeny všechny dveře, okna a další otvory.</li> <li>• Teplota místnosti je příliš nízká (méně než 5 °C(41 °F)).</li> <li>• V místnosti je petrolejový ohřívač nebo něco, co do okolí vypouští vodní páru.</li> </ul>
Přístroj při provozu vydává hlasitý zvuk	<ul style="list-style-type: none"> <li>• Vzduchový filtr je zanesený.</li> <li>• Jednotka je nakloněná a není ve správné (svislé) poloze.</li> <li>• Povrch podlahy není rovný.</li> </ul>
Na cívkách se objevuje námraza	<ul style="list-style-type: none"> <li>• To je normální Odvlhčovací jednotka má funkci automatického odmrazování.</li> </ul>
Voda na podlaze	<ul style="list-style-type: none"> <li>• Připojení hadice k přístroji možná není dostatečně těsné.</li> <li>• K odběru vody používáte nádržku, ale do vypouštěcího otvoru na zadní straně přístroje není zastrčená zátká.</li> </ul>
Na displeji se objevilo ES, AS nebo P2	<ul style="list-style-type: none"> <li>• Jedná se o chybové kódy a ochranné kódy. Viz sekce <b>OVLÁDACÍ PRVKY ODVLHČOVAČE</b></li> </ul>
Pokud je čerpadlo v provozu, kontrolka bliká jednou za vteřinu (1Hz)	<ul style="list-style-type: none"> <li>• Vyčistěte filtr čerpadla.</li> <li>• Zkontrolujte, zda není hadice čerpadla odpojená nebo ucpaná.</li> <li>• Vypusťte vodu z nádoby.</li> </ul>

Όταν χρησιμοποιείτε τον αφυγραντήρα σε Ευρωπαϊκές χώρες, πρέπει να ληφθούν υπόψη τα παρακάτω:

**ΔΙΑΘΕΣΗ:** Μην απομακρύνετε το προϊόν ως αδιαχώριστο αστικό απόβλητο. Η συλλογή τέτοιων αποβλήτων για ειδική μεταχείριση είναι απαραίτητη.

Απαγορεύεται να τοποθετήσετε την συσκευή αυτή στα σπιτικά σας απόβλητα.

Για διάθεση, υπάρχουν αρκετές επιλογές:

- A) Ο δήμος έχει ιδρύσει συστήματα συλλέξεως, όπου ηλεκτρικά απόβλητα μπορούν να διατεθούν δωρεάν απο τον ιδιοκτήτη.
- B) Όταν αγοράζετε ένα νέο προϊόν, ο πωλητής μπορεί να πάρει πίσω το παλιό σας προϊόν χωρίς χρέωση.
- Γ) Ο κατασκευαστής θα παραλάβει την παλιά σας συσκευή χωρίς κάποια χρέωση προς τον αγοραστή.
- Δ) Καθώς τα παλιά προϊόντα εμπεριέχουν πολύτιμα υλικά, μπορούν να πωληθούν σε σιδεράδες.

Η εγκατάλειψη των αποβλήτων σε δάση και πεδιάδες θέτει σε κίνδυνο την υγεία σας, καθώς επιβλαβείς ουσίες καταλήγουν σε κοντινές πηγές νερού, με αποτέλεσμα να εισέρχονται στην τροφική αλυσίδα.

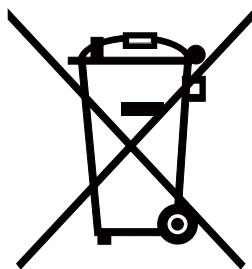

# ΠΕΡΙΕΧΟΜΕΝΑ

## **ΜΕΤΡΑ ΑΣΦΑΛΕΙΑΣ**

Προειδοποίηση.....	2
Προσοχή.....	2
Ηλεκτρικές πληροφορίες .....	4
ΠΡΟΕΙΔΟΠΟΙΗΣΕΙΣ (μόνο για συσκευές που χρησιμοποιούν ψυκτικό υγρό R290/R32) .....	5

## **ΧΕΙΡΙΣΤΗΡΙΑ ΣΤΟΝ ΑΦΥΓΡΑΝΤΗΡΑ**

Χειριετηρια .....	12
Άλλα χαρακτηριστικά .....	13

## **ΑΝΑΓΝΩΡΙΣΗ ΕΞΑΡΤΗΜΑΤΩΝ**

Αναγνώριση εξαρτημάτων.....	15
Τοποθέτηση του προϊόντος.....	16

## **ΛΕΙΤΟΥΡΓΙΑ ΤΟΥ ΠΡΟΪΟΝΤΟΣ**

Κατά τη χρησιμοποίηση του προϊόντος.....	17
Αφαιρώντας το νερό που μαζεύτηκε.....	18

## **ΦΡΟΝΤΙΔΑ ΚΑΙ ΣΥΝΤΗΡΗΣΗ**

Φροντίδα και καθαρισμός του αφυγραντήρα.....	22
--	----

## **ΣΥΜΒΟΥΛΕΣ ΓΙΑ ΑΝΤΙΜΕΤΩΠΙΣΗ ΠΡΟΒΛΗΜΑΤΩΝ**

Συμβουλές για αντιμετώπιση προβλημάτων .....	24
--	----



### **Διαβάστε αυτό το εγχειρίδιο**

Μέσα θα βρείτε πολλές βοηθητικές συμβουλές σχετικά με το πως να χρησιμοποιήσετε και να συντηρήσετε σωστά το κλιματιστικό σας. Λίγη πρόληπτική φροντίδα εκ μέρους σας θα σας γλιτώσει πολύ χρόνο και χρήμα σε όλη τη διάρκεια ζωής του κλιματιστικού σας. Θα βρείτε πολλές λύσεις σε συχνά προβλήματα στον πίνακα με τις συμβουλές για αντιμετώπιση προβλημάτων. Εάν διαβάσετε πρώτα τον πίνακα μας με τις συμβουλές για αντιμετώπιση προβλημάτων, δεν θα χρειαστεί να καλέσετε βοήθεια ποτέ για τίποτα.



## ΜΕΤΡΑ ΑΣΦΑΛΕΙΑΣ

Για να αποφύγετε τυχόν τραυματισμό σε εσάς ή στους γύρω σας, καθώς και υλική ζημιά, οι παρακάτω οδηγίες πρέπει να ακολουθηθούν. Λανθασμένη χρήση λόγω αγνόησης των οδηγιών μπορεί να προκαλέσουν βλάβη ή ζημιά.

- Η σοβαρότητα του προβλήματος διαβαθμίζεται από τις παρακάτω ενδείξεις.

 <b>ΠΡΟΕΙΔΟΠΟΙΗΣΗ</b>	Αυτό το σύμβολο συμβολίζει πιθανότητα θανάτου ή σοβαρού τραυματισμού.
 <b>ΠΡΟΣΟΧΗ</b>	Αυτό το σύμβολο συμβολίζει πιθανότητα τραυματισμού ή υλικών ζημιών.

- Οι σημασίες των συμβόλων που χρησιμοποιούνται σε αυτό το εγχειρίδιο είναι οι παρακάτω.

	Ποτέ μην το κάνετε αυτό.
	Πάντα να το κάνετε αυτό.

### ΠΡΟΕΙΔΟΠΟΙΗΣΗ

 Μην ξεπερνάτε την ισχύ της τροφοδοσίας του ρεύματος ή της συσκευής.

- Σε αντίθετη περίπτωση, μπορεί να προκληθεί ηλεκτρικό σοκ ή φωτιά εξαιτίας υπερβολικής ανόδου της θερμοκρασίας.

 Μην ενεργοποιείτε και απενεργοποιείτε τη μονάδα τοποθετώντας ή αφαιρώντας το καλώδιο τροφοδοσίας από τη πρίζα.

- Μπορεί να προκληθεί ηλεκτρικό σοκ ή φωτιά εξαιτίας της υπερβολικής ζέσης.

 Μην προκαλείτε ζημιά ή χρησιμοποιείτε μη εγκεκριμένο καλώδιο τροφοδοσίας ρεύματος.

- Μπορεί να προκληθεί ηλεκτρικό σοκ ή φωτιά.

 Μην τροποποιείτε το μήκος του καλωδίου τροφοδοσίας ρεύματος και μην μοιράζετε την πρίζα με άλλες συσκευές

- Μπορεί να προκληθεί ηλεκτρικό σοκ ή φωτιά εξαιτίας της υπερβολικής ζέσης.

 Μην τοποθετείτε ή αφαιρείτε το καλώδιο από την πρίζα με βρεγμένα χέρια.

- Μπορεί να προκληθεί ηλεκτρικό σοκ.

 Μην τοποθετείτε το προϊόν κοντά σε πηγή θερμότητας.

- Τα πλαστικά εξαρτήματα ενδέχεται να λιώσουν και να προκαλέσουν φωτιά.

 Αποσυνδέστε από το ρεύμα εάν παρατηρήσετε περίεργους θορύβους, μυρωδιές ή καπνούς να προέρχονται από την συσκευή.

- Μπορεί να προκληθεί φωτιά ή ηλεκτρικό σοκ.

 Δεν θα πρέπει σε καμία περίπτωση να προσπαθήσετε να αποσυναρμολογήσετε ή να επισκευάσετε μόνοι σας τη συσκευή.

- Μπορεί να χαλάσει η μηχανή ή να προκληθεί ηλεκτρικό σοκ.

 Πριν εγκαταστήσετε, καθαρίσετε ή επισκευάσετε τη μονάδα, βεβαιωθείτε πως την έχετε βγάλει από την πρίζα.

- Μπορεί να προκληθεί ηλεκτρικό σοκ ή τραυματισμός.

 Μην χρησιμοποιείτε την μηχανή κοντά σε εύφλεκτο αέριο ή καύσιμα όπως βενζίνη, διαλυτικά, κλπ.

- Μπορεί να προκληθεί έκρηξη ή φωτιά.

 Μην πίνετε ή χρησιμοποιείτε το νερό που βγαίνει από τη συσκευή.

- Περιέχει ρύπους και μπορεί να σας βλάψουν στην υγεία.

 Μην αφαιρείτε το δοχείο νερού την ώρα της λειτουργίας της συσκευής.

- Μπορεί να ενεργοποιηθεί το σύστημα σήμανσης γεμάτου δοχείου και να προκληθεί ηλεκτρικό σοκ.



**⚠ ΠΡΟΣΟΧΗ**

<p>⊘ Μην χρησιμοποιείτε τη συσκευή σε μικρούς χώρους.</p>	<p>⊘ Μην τοποθετείτε την συσκευή σε μέρη όπου ενδέχεται να βραχεί από νερά.</p>	<p>Ⓜ Τοποθετήστε την συσκευή σε ένα ισόπεδο και στοιβαρό μέρος του πατώματος.</p>
<ul style="list-style-type: none"> <li>• Έλλειψη εξαερισμού ενδέχεται να προκαλέσει υπερθέρμανση και φωτιά.</li> </ul>	<ul style="list-style-type: none"> <li>• Ενδέχεται να εισέλθει νερό στη συσκευή και να ακυρώσει τη μόνωση. Μπορεί να προκληθεί ηλεκτρικό σοκ ή φωτιά.</li> </ul>	<ul style="list-style-type: none"> <li>• Εάν η συσκευή πέσει κάτω, μπορεί να χυθεί νερό και να προκαλέσει υλικές ζημιές, ηλεκτρικό σοκ ή φωτιά.</li> </ul>

**⚠ ΠΡΟΣΟΧΗ**

<p>⊘ Μην καλύπτετε της τρύπες εισαγωγής και εξαγωγής αέρα με ρούχα ή πετσέτες.</p>	<p>Ⓜ Πρέπει να λαμβάνεται φροντίδα όταν χρησιμοποιείτε την συσκευή με τα παρακάτω είδη ατόμων:</p>	<p>⊘ Μην χρησιμοποιείτε την συσκευή σε μέρη όπου υπάρχουν χημικά.</p>
<ul style="list-style-type: none"> <li>• Η έλλειψη κυκλοφορίας του αέρα μπορεί να οδηγήσει σε υπερθέρμανση και φωτιά.</li> </ul>	<ul style="list-style-type: none"> <li>• Νεογέννητα, παιδιά, ηλικιωμένοι και άτομα ευαίσθητα στην υγρασία.</li> </ul>	<ul style="list-style-type: none"> <li>• Αυτό μπορεί να προκαλέσει φθορά της συσκευής εξαιτίας των χημικών και των διαλυτών που υπάρχουν στον αέρα.</li> </ul>
<p>⊘ Ποτέ μην τοποθετείτε το δάχτυλό σας ή άλλα ξένα αντικείμενα στις σχάρες ή τα ανοίγματα. Φροντίστε να προειδοποιήσετε τα παιδιά για αυτούς τους κινδύνους.</p>	<p>⊘ Μην τοποθετείτε βαριά αντικείμενα στο καλώδιο τροφοδοσίας ρεύματος και φροντίστε να μην πιέζεται το καλώδιο.</p>	<p>⊘ Μην σκαρφαλώνετε και μην κάθεστε πάνω στη συσκευή.</p>
<ul style="list-style-type: none"> <li>• Μπορεί να προκληθεί ηλεκτρικό σοκ ή βλάβη στη συσκευή.</li> </ul>	<ul style="list-style-type: none"> <li>• Υπάρχει κίνδυνος φωτιάς ή ηλεκτρικού σοκ.</li> </ul>	<ul style="list-style-type: none"> <li>• Μπορεί να τραυματιστείτε εάν πέσετε από τη συσκευή ή εάν πέσει κάτω η συσκευή.</li> </ul>
<p>Ⓜ Πάντα να τοποθετείτε τα φίλτρα καλά και με ασφάλεια. Να καθαρίζετε τα φίλτρα κάθε δύο εβδομάδες.</p>	<p>Ⓜ Εάν μπει νερό στην συσκευή, κλείστε τη συσκευή και αποσυνδέστε τη από το ρεύμα, και έπειτα καλέστε εγκεκριμένο τεχνικό.</p>	<p>⊘ Μην τοποθετείτε βάζα με λουλούδια ή άλλα δοχεία με νερό πάνω στη συσκευή.</p>
<ul style="list-style-type: none"> <li>• Η λειτουργία της συσκευής χωρίς φίλτρα ενδέχεται να προκαλέσει βλάβη.</li> </ul>	<ul style="list-style-type: none"> <li>• Μπορεί να προκληθεί βλάβη στη συσκευή ή ατύχημα.</li> </ul>	<ul style="list-style-type: none"> <li>• Ενδέχεται να μπει νερό στη συσκευή, προκαλώντας ακύρωση της μόνωσης και ηλεκτρικό σοκ ή φωτιά.</li> </ul>

**⚠ ΠΡΟΣΟΧΗ**

- Αυτή η συσκευή μπορεί να χρησιμοποιηθεί από παιδιά ηλικίας 8 ετών και άνω, καθώς και άτομα με μειωμένες σωματικές, αισθητικές ή νοητικές ικανότητες ή με έλλειψη πείρας και γνώσης, εφόσον έχουν λάβει την απαραίτητη καθοδήγηση σχετικά με

την ασφαλή χρήση της συσκευής και έχουν κατανοήσει τους πιθανούς κινδύνους. Τα παιδιά δεν θα πρέπει να παίζουν με την συσκευή. Ο καθαρισμός και η συντήρηση δεν θα πρέπει να γίνεται από παιδιά χωρίς επίβλεψη, (εφαρμοστέο για Ευρωπαϊκές Χώρες)

- Αυτή η συσκευή δεν προορίζεται για χρήση από άτομα (συμπεριλαμβανομένων παιδιών) με μειωμένες σωματικές, αισθητικές ή νοητικές ικανότητες ή με έλλειψη πείρας και γνώσης, εκτός και εάν έχουν λάβει την απαραίτητη καθοδήγηση σχετικά με την ασφαλή χρήση της συσκευής από άτομο που ευθύνεται για την ασφάλειά τους. Τα παιδιά θα πρέπει να επιβλέπονται για να διαβεβαιωθεί πως δεν θα παίζουν με την συσκευή, (εφαρμοστέο για άλλες χώρες εκτός των Ευρωπαϊκών Χωρών)
- Εάν το καλώδιο τροφοδοσίας υποστεί βλάβη, πρέπει να αντικατασταθεί από τον κατασκευαστή, από τον υπεύθυνο επισκευής ή παρομοίως πιστοποιημένα άτομα για να αποφευχθεί οποιοσδήποτε κίνδυνος.
- Η συσκευή πρέπει να εγκατασταθεί σύμφωνα με τα εθνικά πρότυπα καλωδίωσης.
- Η συσκευή με ηλεκτρική θερμάστρα θα πρέπει να απέχει τουλάχιστον 1 μέτρο από εύφλεκτα υλικά.
- Επικοινωνήστε με αδειοδοτημένο τεχνικό για επισκευή ή συντήρηση της συσκευής.
- Μην χρησιμοποιείτε την πρίζα εάν είναι χαλαρή ή έχει υποστεί ζημιά.
- Μην χρησιμοποιείτε το κλιματιστικό σας σε ένα υγρό δωμάτιο όπως το μπάνιο ή το πλυσταριό.
- Μην χρησιμοποιείτε τη συσκευή για σκοπούς πέρα από αυτούς που περιγράφονται στο εγχειρίδιο χρήσης.
- Επικοινωνήστε με αδειοδοτημένο τεχνικό για εγκατάσταση της συσκευής.
- Εάν το κλιματιστικό χτυπηθεί κατά τη διάρκεια λειτουργίας του, κλείστε τη συσκευή και αφαιρέστε το από το ρεύμα αμέσως. Ελέγξτε οπτικά τη συσκευή για να βεβαιωθείτε πως δεν υπάρχει κάποια ζημιά. Εάν υποπτεύεστε πως η συσκευή έχει υποστεί ζημιά, επικοινωνήστε με έναν τεχνικό ή με την εξυπηρέτηση πελατών για βοήθεια.
- Σε περίπτωση καταιγίδας, αποσυνδέστε τη συσκευή από το ρεύμα για να αποφευχθεί τυχόν βλάβη στη συσκευή από κεραυνό.
- Για να μειώσετε το ρίσκο φωτιάς ή ηλεκτρικού σοκ, μην χρησιμοποιείτε τον ανεμιστήρα με κάποια συσκευής ελέγχου ταχύτητας του ανεμιστήρα.
- Μην τοποθετείτε τα καλώδια κάτω από χαλιά. Μην καλύπτεται τα καλώδια με χαλιά, μοκέτες, ή παρόμοια καλύμματα. Μην τοποθετείτε το καλώδιο κάτω από έπιπλα ή συσκευές. Τοποθετήστε το καλώδιο μακριά από χώρους που περπατάνε άνθρωποι και σε χώρους όπου δεν θα σκοντάψει κανείς από αυτό.
- Μην ανοίγετε την συσκευή κατά τη διάρκεια λειτουργίας της.
- Όταν πρόκειται να αφαιρεθεί το φίλτρο αέρα, μην αγγίζετε τα μεταλλικά μέρη της συσκευής.
- Κρατάτε την άκρη του καλωδίου από την κεφαλή όταν το αφαιρείτε από την πρίζα.

### **Ηλεκτρικές Πληροφορίες**

- Το όνομα κατασκευαστή βρίσκεται στην πίσω πλευρά της συσκευής και περιέχει ηλεκτρικά και άλλα τεχνικά στοιχεία για τη συγκεκριμένη συσκευή.
- Βεβαιωθείτε πως η συσκευή γειώνεται σωστά. Για να ελαχιστοποιήσετε το ρίσκο για ηλεκτρικό σοκ ή φωτιά, η σωστή γείωση είναι σημαντική. Το καλώδιο τροφοδοσίας είναι εξοπλισμένο με τριπολικό καλώδιο για προστασία έναντι κινδύνων ηλεκτρικού σοκ.
- Η συσκευή σας πρέπει να τοποθετείται σε επαρκώς γειωμένη πρίζα. Εάν η πρίζα που σκοπεύετε να χρησιμοποιήσετε δεν είναι επαρκώς γειωμένη ή προστατευμένη μέσω ασφάλειας με χρονοδιακόπτη ή διακόπτη κυκλώματος(η ασφάλεια ή ο διακόπτης

κυκλώματος που χρειάζεται, καθορίζεται απο το μέγιστο ρεύμα που διαπερνά τη συσκευή. Το μέγιστο ρεύμα αναγράφεται στην ταμπέλα που υπάρχει στη συσκευή, φωνάζτε έναν πιστοποιημένο ηλεκτρολόγο για να εγκαταστήσει την κατάλληλη πρίζα.

- Βεβαιωθείτε πως η πρίζα είναι προσβάσιμη μετά την εγκατάσταση της συσκευής.
- **Μην χρησιμοποιείτε επεκτάσεις για καλώδια ή αντάπτορες μετατροπής με αυτή τη συσκευή.** Ωστόσο, εάν η χρήση επέκτασης καλωδίου είναι απαραίτητη, χρησιμοποιήστε ένα εγκεκριμένο "Επέκταση μόνο για καλώδιο αφυγραντήρα" (διαθέσιμο στα περισσότερα τοπικά μαγαζιά με ηλεκτρικά είδη).
- Για να αποφύγετε την πιθανότητα τραυματισμού, πάντα να αποσυνδέετε τη συσκευή απο την τροφοδοσία ρεύματος, πριν απο την εγκατάσταση ή/και την επισκευή της.
- Όλη η καλωδίωση πρέπει να γίνει αυστηρά σε συμφωνία με το διάγραμμα καλωδίωσης που βρίσκεται στο μεσαίο διάφραγμα της συσκευής (πίσω από το δοχείο νερού).

### **Λάβετε υπόψη τα τεχνικά χαρακτηριστικά της ηλεκτρικής ασφάλειας.**

Η ηλεκτρική πλακέτα (ΗΠ) της συσκευής είναι σχεδιασμένη με ηλεκτρική ασφάλεια για προστασία από υπερφόρτωση. Τα τεχνικά χαρακτηριστικά της ηλεκτρικής ασφάλειας αναγράφονται στην ηλεκτρική πλακέτα, όπως: T 3.15A/250V (or 350V), κλπ.

Σημείωση: Όλες οι εικόνες στο εγχειρίδιο είναι μόνο για σκοπούς επεξήγησης. Το ακριβές σχήμα της συσκευής που αγοράσατε ενδέχεται να είναι λίγο διαφορετικό, οι λειτουργίες τους όμως είναι οι ίδιες.

Σημείωση σχετικά με Φθοριούχα Αέρια

- Τα Φθοριούχα αέρια θερμοκηπίου περιέχονται σε ερμητικά σφραγισμένο εξοπλισμό. Για συγκεκριμένες πληροφορίες σχετικά με τον τύπο, την ποσότητα και το CO<sub>2</sub> που ισούται με τόνους από φθοριούχο αέριο θερμοκηπίου(σε κάποια μοντέλα), παρακαλώ ανατρέξτε στην σχετική ταμπέλα πάνω στη συσκευή.
- Η εγκατάσταση, η επισκευή, η συντήρηση και η αποκατάσταση της συσκευής πρέπει να γίνει απο πιστοποιημένο τεχνικό.
- Η απεγκατάσταση του προϊόντος και η ανακύκλωση του πρέπει να γίνει απο πιστοποιημένο τεχνικό.

### **ΠΡΟΕΙΔΟΠΟΙΗΣΕΙΣ (μόνο για χρήση ψυκτικού υγρού R290/R32)**

- Μην χρησιμοποιείτε μέσα για να επιταχύνετε την διαδικασία απόψυξης ή για να καθαρίσετε, πέρα απο αυτά που συνιστά ο κατασκευαστής.
- Η συσκευή θα πρέπει να διατηρείτε σε δωμάτι χωρίς υπάρχουσες συνεχείς πηγές ανάφλεξης (για παράδειγμα: φλόγες, μια λειτουργώσα συσκευή με γκάζι ή μια ηλεκτρική θερμάστρα που βρίσκεται σε λειτουργία).
- Μην τρυπάτε και μην καίτε την συσκευή.
- Να θυμάστε πως τα ψυκτικά υγρά ενδέχεται να είναι άοσμο.
- Η συσκευή πρέπει να είναι εγκατεστημένη, να λειτουργεί και να φυλάσσεται σε δωμάτιο με χώρο δαπέδου μεγαλύτερο από 4 m<sup>2</sup>.
- Να τηρείτε η συμμόρφωση με τους εθνικούς κανονισμούς για το αέριο.
- Να φροντίζετε να μην υπάρχουν εμπόδια στα ανοίγματα εξαερισμού.  
Η συσκευή πρέπει να φυλάσσεται έτσι ώστε να αποφευχθεί κάποια μηχανική βλάβη.
- Η προειδοποίηση που επισημαίνει πως η συσκευή πρέπει να φυλάσσεται σε έναν επαρκώς αεριζόμενο χώρο αναφέρεται σε χώρο που αντιστοιχεί σε μέγεθος με τον χώρο που ορίζεται για λειτουργία.

- Κάθε άτομο που εμπλέκεται στην τροποποίηση του κυκλώματος των ψυκτικών πρέπει να κατέχει έγκυρη πιστοποίηση απο μια εγκεκριμένη απο τον κλάδο αρχή ελέγχου, η οποία πιστοποιεί την ικανότητά τους να χειρίζονται ψυκτικά υγρά με ασφάλεια και σύμφωνα με τις προδιαγραφές που προσδιορίζονται απο την αρχή αυτή.
- Η επισκευή πρέπει να γίνεται μόνο όπως προτείνεται απο τον κατασκευαστή του εξοπλισμού. Η συντήρηση και η επισκευή που απαιτούν τη βοήθεια κάποιου άλλου εξειδικευμένου τεχνικού θα πρέπει να γίνεται υπό την επίβλεψη ενός ατόμου ικανού να διαχειρίζεται εύφλεκτα ψυκτικά υγρά.



Προσοχή: Κίνδυνος φωτιάς/ ευφλέκτων υλικών  
(απαιτείται μόνο για μονάδες που χρησιμοποιούν  
ψυκτικό υγρό R32/R290)

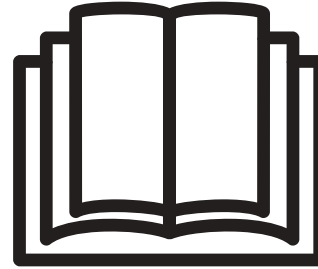

ΣΗΜΑΝΤΙΚΗ ΣΗΜΕΙΩΣΗ: Διαβάστε αυτό το εγχειρίδιο προσεκτικά πριν εγκαταστήσετε ή λειτουργήσετε το νέο σας κλιματιστικό. Αποθηκεύστε αυτό το εγχειρίδιο για μελλοντική χρήση.

Επεξήγηση για τα σύμβολα που εμφανίζονται στη συσκευή (Μόνο για συσκευή που χρησιμοποιεί R32/R290 ψυκτικό υγρό):

	ΠΡΟΕΙΔΟΠΟΙΗΣΗ	Αυτό το σύμβολο συμβολίζει πως η συσκευή χρησιμοποιεί ένα εύφλεκτο ψυκτικό υγρό. Εάν το ψυκτικό υγρό διαρρεύσει και εκτεθεί σε εξωτερική πηγή ανάφλεξης, υπάρχει κίνδυνος φωτιάς.
	ΠΡΟΣΟΧΗ	Αυτό το σύμβολο συμβολίζει πως το εγχειρίδιο χρήσης πρέπει να διαβαστεί προσεκτικά.
	ΠΡΟΣΟΧΗ	Αυτό το σύμβολο συμβολίζει πως εξειδικευμένο προσωπικό πρέπει να χειριστεί αυτό τον εξοπλισμό με γνώμονα το εγχειρίδιο εγκατάστασης.
	ΠΡΟΣΟΧΗ	Αυτό το σύμβολο δείχνει πως υπάρχουν διαθέσιμες πληροφορίες όπως το εγχειρίδιο χρήσης ή το εγχειρίδιο εγκατάστασης.

### ΠΡΟΕΙΔΟΠΟΙΗΣΕΙΣ (μόνο για χρήση ψυκτικού R290/R32)

#### 1. Μεταφορά εξοπλισμού που περιέχει εύφλεκτα ψυκτικά υγρά

Δείτε τους κανονισμούς μεταφοράς

#### 2. Σήμανση του εξοπλισμού με τη χρησιμοποίηση συμβόλων

Δείτε τους τοπικούς κανονισμούς

#### 3. Διάθεση εξοπλισμού που χρησιμοποιεί εύφλεκτα ψυκτικά υγρά

Δείτε τους εθνικούς κανονισμούς.

#### 4. Αποθήκευση εξοπλισμού/συσκευών

Η αποθήκευση του εξοπλισμού πρέπει να γίνεται σύμφωνα με τις οδηγίες του κατασκευαστή.

#### 5. Αποθήκευση πακεταρισμένου(απούλητου) εξοπλισμού.

Η συσκευασία για την αποθήκευση της συσκευής πρέπει να διαμορφώνεται έτσι ώστε μια μηχανική βλάβη στον εξοπλισμό μέσα στη

συσκευασία να μην προκαλέσει διαρροή ψυκτικών.

Ο μέγιστος αριθμός τεμαχίων εξοπλισμού που επιτρέπεται να αποθηκευτούν μαζί θα καθοριστεί από τοπικούς κανονισμούς.

## **6. Πληροφορίες σχετικά με την επισκευή**

### 1) Έλεγχοι στην περιοχή

Πριν ξεκινήσετε να δουλεύετε σε συστήματα που περιλαμβάνουν εύφλεκτα ψυκτικά υγρά, είναι απαραίτητοι κάποιοι έλεγχοι ασφαλείας για να βεβαιωθείτε πως ο κίνδυνος ανάφλεξης έχει ελαχιστοποιηθεί. Για επισκευή του συστήματος ψύξης, οι παρακάτω προφυλάξεις πρέπει να παρθούν πριν ξεκινήσει η δουλειά στο σύστημα.

### 2) Διαδικασία εργασίας

Η εργασία πρέπει να γίνεται με βάση μια ελεγχόμενη διαδικασία για να ελαχιστοποιηθεί ο κίνδυνος να εμφανιστεί κάποιο εύφλεκτο αέριο ή ατμός κατά τη διάρκεια της εργασίας.

### 3) Χώρος γενικής εργασίας

Όλο το προσωπικό συντήρησης καθώς και όλοι όσοι δουλεύουν στον ίδιο χώρο πρέπει να γνωρίζουν για τη φύση της δουλειάς που ενεργείται. Η εργασία σε περιορισμένους χώρους είναι καλό να αποφεύγεται. Ο χώρος όπου γίνεται η δουλειά είναι καλό να διαχωριστεί. Βεβαιωθείτε πως οι συνθήκες στον χώρο είναι ασφαλείς μετά από έλεγχο για εύφλεκτα υλικά.

### 4) Ελέγχοντας για παρουσία ψυκτικού

Η περιοχή πρέπει να ελεγχθεί με έναν κατάλληλο ανιχνευτή ψυκτικού πριν και κατά τη διάρκεια της εργασίας, για να βεβαιωθείτε πως ο τεχνικός γνωρίζει για πιθανόν εύφλεκτη ατμόσφαιρα εκεί. Βεβαιωθείτε ότι ο εξοπλισμός που χρησιμοποιείτε για έλεγχο διαρροών είναι κατάλληλος για χρήση με εύφλεκτα ψυκτικά υγρά, για παράδειγμα χωρίς σπινθήρα, επαρκώς σφραγισμένος και εγγενώς ασφαλής.

### 5) Ύπαρξη πυροσβεστήρα

Εάν εκτελείται κάποια εργασία με υψηλή θερμότητα στον ψυκτικό εξοπλισμό ή στα σχετικά εξαρτήματα, επαρκής πυροσβεστικός εξοπλισμός πρέπει να είναι διαθέσιμος εκεί κοντά. Να έχετε πυροσβεστήρα ξηράς σκόνης ή CO<sub>2</sub> εύκαιρο στην περιοχή εργασίας

### 6) Ανυπαρξία πηγών ανάφλεξης

Κάνενα πρόσωπο που εκτελεί εργασία σχετική με το σύστημα ψύξεως, η οποία περιλαμβάνει την έκθεση σωληνών που περιέχουν ή κάποτε περιείχαν εύφλεκτα ψυκτικά υγρά, δεν πρέπει να χρησιμοποιεί πηγές ανάφλεξης με τρόπους που ενδέχεται να προκαλέσουν κίνδυνο φωτιάς ή έκρηξης. Όλες οι πιθανές πηγές ανάφλεξης, συμπεριλαμβανομένου του καπνίσματος, πρέπει να παραμένουν μακριά από τον χώρο της εγκατάστασης, της επισκευής, της αφαίρεσης και της διάθεσης, διαδικασίες κατά τις οποίες ψυκτικό υγρό ενδέχεται να απελευθερωθεί στον περιβάλλοντα χώρο. Πριν ξεκινήσει η εργασία, ο χώρος γύρω από τον εξοπλισμό πρέπει να ελεγχθεί για να σιγουρευτεί πως δεν υπάρχουν εύφλεκτοι κίνδυνοι ή ρίσκο ανάφλεξης. Πρέπει να υπάρχουν ενδείξεις για απαγόρευση του καπνίσματος.

### 7) Εξαερισμός χώρου

Βεβαιωθείτε πως η περιοχή είναι ανοιχτή ή ότι αερίζεται επαρκώς πριν επεμβείτε στο σύστημα ή εκτελέσετε κάποια εργασία με υψηλή θερμότητα. Ένα επίπεδο αερισμού πρέπει να συνεχίσει να υφίσταται κατά τη διάρκεια που εκτελείται η εργασία. Ο εξαερισμός πρέπει να διασκορπίζει με ασφάλεια οποιοδήποτε ψυκτικό υγρό που απελευθερωθεί και κατά προτίμηση να το αποβάλλει έξω στην ατμόσφαιρα.

### 8) Έλεγχοι στον ψυκτικό εξοπλισμό

Όπου αλλάζονται ηλεκτρικά εξαρτήματα, πρέπει να ταιριάζουν στην λειτουργία και στις προδιαγραφές. Οι οδηγίες του κατασκευαστή

για συντήρηση και επισκευή πρέπει να ακολουθούνται σε όλες τις περιπτώσεις. Εάν βρίσκεται σε αμφιβολία, συμβουλευτείτε το τεχνικό τμήμα του κατασκευαστή για βοήθεια.

Οι παρακάτω έλεγχοι πρέπει να διενεργούνται κατά τη διάρκεια των εγκαταστάσεων όπου χρησιμοποιούνται εύφλεκτα ψυκτικά υγρά: Το μέγεθος του χώρου της εργασίας είναι ίσο με το μέγεθος του χώρου στο οποίο εγκαθίστανται τα εξαρτήματα που περιέχουν ψυκτικά υγρά;

Τα μηχανήματα εξαερισμού και οι υποδοχείς λειτουργούν επαρκώς και δεν εμποδίζονται;

Εάν χρησιμοποιείτε έμμεσο κύκλωμα ψύξεως, το δευτερεύον κύκλωμα πρέπει να ελεγχθεί για τυχόν παρουσία ψυκτικού;

Η σήμανση πάνω στον εξοπλισμό παραμένει να είναι ορατή και ευανάγνωστη. Οι σημάνσεις και τα σύμβολα που είναι δυσανάγνωστα πρέπει να επιδιορθωθούν;

Τα εξαρτήματα ή οι σωλήνες ψύξεως είναι εγκατεστημένα σε θέσεις στις οποίες είναι απίθανο να εκτεθούν σε οποιαδήποτε ουσία που ενδέχεται να οξειδώσει εξαρτήματα που περιέχουν ψυκτικά υγρά, εκτός και εάν τα εξαρτήματα είναι κατασκευασμένα από ανοξείδωτα υλικά ή είναι επαρκώς προστατευμένα από τυχόν οξείδωση.

### 9) Έλεγχος στις ηλεκτρικές συσκευές

Η επισκευή και η συντήρηση στα ηλεκτρικά εξαρτήματα πρέπει να περιλαμβάνει αρχικά ελέγχους ασφαλείας και διαδικασίες επιθεώρησης των εξαρτημάτων. Εάν υφίσταται κάποιο σφάλμα που ενδέχεται να παραβιάσει την ασφάλεια, τότε δεν θα πρέπει να συνδεθεί το κύκλωμα με καμία παροχή ηλεκτρικού ρεύματος μέχρι να αντιμετωπιστεί το πρόβλημα επαρκώς. Εάν το σφάλμα δεν μπορεί να αντιμετωπιστεί άμεσα αλλά είναι απαραίτητη η συνέχιση της λειτουργίας, μια επαρκής προσωρινή λύση θα πρέπει να εφαρμοστεί. Αυτό θα πρέπει να αναφερθεί στον ιδιοκτήτη του εξοπλισμού έτσι ώστε όλοι να ενημερωθούν.

Οι αρχικοί έλεγχοι ασφαλείας περιλαμβάνουν:

Ότι οι πυκνωτές έχουν αποφορτιστεί: αυτό θα πρέπει να γίνει με ασφαλή τρόπο για να αποφευχθεί η πιθανότητα σπινθήρα;

Δεν υπάρχουν φορτισμένα ηλεκτρικά εξαρτήματα και καλωδίωση που είναι εκτεθειμένα ενώ φορτίζουν, ανακτούν ή καθαρίζουν το σύστημα;

Ότι υπάρχει συνεχής γείωση.

## 7. Επισκευές σε σφραγισμένα εξαρτήματα

1) Κατά τη διάρκεια επισκευής σφραγισμένων εξαρτημάτων, όλες οι τροφοδοσίες ηλεκτρικού ρεύματος πρέπει να αποσυνδεθούν από τον εξοπλισμό που επισκευάζεται, πριν από την αφαίρεση των σφραγισμένων καλυμμάτων, κλπ. Εάν είναι απολύτως απαραίτητο να έχετε τροφοδοσία ηλεκτρικού ρεύματος στον εξοπλισμό κατά τη διάρκεια της επισκευής του, τότε μια συνεχής μορφή ελέγχου διαρροών πρέπει να υπάρχει στο πιο κρίσιμο σημείο ώστε να προειδοποιήσει για μια πιθανή βλαβερή κατάσταση.

2) Πρέπει να δώσετε ιδιαίτερη προσοχή στα παρακάτω για να βεβαιωθείτε πως ενώ δουλεύετε πάνω στα ηλεκτρικά εξαρτήματα, η συσκευασία δεν έχει αλλοιωθεί σε βαθμό που να επηρεάζεται το επίπεδο προστασίας τους.

Αυτό περιλαμβάνει ζημιές στα καλώδια, υπερβολικό αριθμό συνδέσεων, τερματικά που δεν πληρούν της κατάλληλης προδιαγραφής, ζημιά στα σφραγίσματα, λανθασμένη τοποθέτηση των στυπιοθλιππών, κλπ.

Βεβαιωθείτε πως η συσκευή έχει τοποθετηθεί με ασφάλεια.

Βεβαιωθείτε πως τα σφραγίσματα ή τα υλικά σφραγίσματος δεν έχουν αλλοιωθεί σε βαθμό που πλέον δεν μπορούν να παρέχουν προστασία έναντι εισόδου ευφλέκτων ατμοσφαιρών. Τα ανταλλακτικά εξαρτήματα πρέπει να πληρούν τις προδιαγραφές τους κατασκευαστή.

Σημείωση: Η χρήση σιλικόνης ως σφράγισμα μπορεί να αναστείλει την αποτελεσματικότητα ορισμένων τύπων εξοπλισμού ελέγχου διαρροών. Τα εγγενώς ασφαλή εξαρτήματα δεν χρειάζεται να απομονωθούν πριν ξεκινήσετε εργασία πάνω τους.

### **8. Επισκευή εγγενώς ασφαλών εξαρτημάτων**

Μην τοποθετείτε κάποιο μόνιμο επαγωγικό φορτίο ή φορτίο χωρητικότητας στο κύκλωμα χωρίς να βεβαιωθείτε πως δεν θα ξεπεράσει την επιτρεπόμενη τάση και ισχύ για τον εξοπλισμό αυτό. Εγγενώς ασφαλή εξαρτήματα θεωρούνται μόνο οι τύποι των οποίων μπορούν να δουλεύουν σε εύφλεκτη ατμόσφαιρα. Η δοκιμαστική συσκευή πρέπει να έχει την κατάλληλη ισχύ.

Αντικαταστήστε εξαρτήματα μόνο με κομμάτια επιλεγμένα απο τον κατασκευαστή. Διαφορετικά εξαρτήματα μπορεί να προκαλέσουν ανάφλεξη του ψυκτικού στην ατμόσφαιρα σε περίπτωση διαρροής.

### **9. Καλωδίωση**

Ελέγξτε ότι τα καλώδια δεν είναι σε μέρος που ενδέχεται να φθαρούν, να οξειδωθούν, να τους ασκηθεί έντονη πίεση, δόνηση, να υπάρχει κοντά τους αιχμηρές άκρες ή οποιοδήποτε φυσικό εμπόδιο. Κατά τον έλεγχο θα πρέπει επίσης να λαμβάνεται υπόψη τις φθορές λόγω χρόνου ή συνεχούς δονήσεως απο πηγές όπως συμπιεστές ή ανεμιστήρες.

### **10. Εντοπισμός εύφλεκτων ψυκτικών**

Σε καμία περίπτωση δεν θα πρέπει να χρησιμοποιούνται πιθανές πηγές ανάφλεξης στη διάρκεια της αναζήτησης ή εντοπισμού διαρροών ψυκτικού. Απαγορεύεται η χρήση φακού αλογόνου (ή οποιοδήποτε άλλου ανιχνευτή χρησιμοποιεί γυμνή φλόγα).

### **11. Μέθοδοι ανίχνευσης διαρροής**

Οι παρακάτω μέθοδοι ανίχνευσης διαρροής είναι κατάλληλοι για συστήματα που περιέχουν εύφλεκτα ψυκτικά υγρά. Ηλεκτρονικοί ανιχνευτές διαρροής μπορούν να χρησιμοποιηθούν, αλλά τα αποτελέσματα ενδέχεται να μην είναι αξιόπιστα, ή μπορεί να χρειάζονται καλιμπράρισμα. (Το καλιμπράρισμα του εξοπλισμού θα πρέπει να γίνεται σε περιοχή που δεν υπάρχουν ψυκτικά υγρά.) Βεβαιωθείτε ότι ο ανιχνευτής δεν αποτελεί πιθανή πηγή ανάφλεξης και είναι κατάλληλος για το ψυκτικό υγρό που χρησιμοποιείται. Ο εξοπλισμός για την ανίχνευση διαρροών θα πρέπει να ρυθμίζεται σύμφωνα με το ποσοστό ελάχιστης ανάφλεξης του ψυκτικού υγρού και να καλιμπράρεται σύμφωνα με το ψυκτικό υγρό και το κατάλληλο ποσοστό αερίου (25% μέγιστο). Τα υγρά ανίχνευσης διαρροών είναι κατάλληλα για χρήση με τα περισσότερα ψυκτικά υγρά, όμως η χρήση απορρυπαντικών που περιέχουν χλωρίνη πρέπει να αποφεύγεται καθώς η χλωρίνη ενδέχεται να προκαλέσει αντίδραση με το ψυκτικό υγρό και να οξειδώσει τους χάλκινους σωλήνες. Εάν υποπτευθείτε πως υπάρχει διαρροή, όλες οι φλόγες θα πρέπει να σβηστούν/απομακρυνθούν. Εάν εντοπιστεί διαρροή ψυκτικού υγρού η οποία απαιτεί συγκόλληση για τη διόρθωσή της, θα πρέπει να ανακτηθεί όλο το ψυκτικό υγρό απο το σύστημα, ή να απομονωθεί (μέσω βαλβιδών) σε ένα μέρος στο σύστημα που είναι απομακρυσμένο απο τη διαρροή. Οι σωληνώσεις, τόσο πριν όσο και μετά την συγκόλληση, θα πρέπει να εκπληθούν με άζωτο χωρίς οξυγόνο.

### **12. Αφαίρεση και εκκένωση**

Πριν απο κάθε επισκευή του ψυκτικού κυκλώματος, ακολουθήστε την τυπική διαδικασία. Ωστόσο, είναι σημαντικό να είστε ιδιαίτερα προσεκτικοί, καθώς τα υλικά με τα οποία εργάζεστε είναι εύφλεκτα. Ακολουθήστε την παρακάτω διαδικασία:

Αφαιρέστε το ψυκτικό υγρό;

Χρησιμοποιήστε αδρανές αέριο για να κάνετε έκπλυση;

Εκκενώστε;

Κάντε ξανά έκπλυση με αδρανές αέριο;

Συγκολλήστε ή κόψτε το κύκλωμα.

Θα πρέπει να τοποθετήσετε το ψυκτικό υγρό στις κατάλληλες φιάλες ανάκτησης. Το σύστημα θα πρέπει να εκπλυθεί με άζωτο χωρίς

οξυγόνο για την ασφάλεια της μονάδος. Αυτή η διαδικασία ενδέχεται να χρειαστεί να επαναληφθεί πολλές φορές. Δεν θα πρέπει να χρησιμοποιηθεί συμπιεσμένος αέρα ή οξυγόνο για αυτή τη διεργασία.

Για να εκπλυθεί η μονάδα θα πρέπει να δημιουργηθεί κενό στο σύστημα με άζωτο χωρίς οξυγόνο συνεχής πλήρωση μέχρι να επιτευχθεί η επιθυμητή πίεση, στην συνέχεια να απελευθερωθεί στην ατμόσφαιρα, και τέλος κάτω στην αντλία κενού. Αυτή η διαδικασία θα πρέπει να επαναλαμβάνεται μέχρι να καθαριστεί πλήρως το σύστημα απο ψυκτικά υγρά. Όταν πληρώνεται για τελευταία φορά το σύστημα με άζωτο χωρίς οξυγόνο, θα πρέπει να ρυθμιστεί σε ατμοσφαιρική πίεση, έτσι ώστε να μπορούν να εκτελεστούν διεργασίες. Αυτή η διαδικασία είναι απαραίτητη εάν πρόκειται να πραγματοποιηθούν συγκολλήσεις στο κύκλωμα ψύξεως.

Βεβαιωθείτε πως η έξοδος της αντλίας κενού δεν είναι κοντά σε κάποια πηγή ανάφλεξης και πως ο χώρος εξεαρίζεται επαρκώς.

### **13. Διαδικασία πλήρωσης**

Πέρα απο την τυπική διαδικασία πλήρωσης της μονάδας, ακολουθήστε τα παρακάτω. Βεβαιωθείτε πως δεν θα αναμειχθούν διαφορετικά ψυκτικά υγρά κατά τη διαδικασία πλήρωσης. Οι εύκαμπτες σωληνώσεις και οι αποστάσεις καλό είναι να είναι όσο το δυνατόν μικρότερες, έτσι ώστε να ελαχιστοποιηθεί η ποσότητα ψυκτικού υγρού μέσα τους.

Οι φιάλες πρέπει να παραμένουν πάντα σε όρθια θέση.

Βεβαιωθείτε πως το σύστημα ψύξης είναι ασφαλώς γειωμένο πριν την πλήρωση του συστήματος. Σημάνετε το σύστημα αναλόγως αφού ολοκληρώσετε την πλήρωση (εάν δεν υπάρχει ήδη σήμανση).

Προσέχετε ιδιαίτερος έτσι ώστε η μονάδα να μην υπερχειλίσει.

Πριν την πλήρωση, η μονάδα θα πρέπει να δοκιμαστεί υπό πίεση από άζωτο χωρίς οξυγόνο. Κατά την ολοκλήρωση της πλήρωσης και πριν απο την παράδοση, το σύστημα θα πρέπει να ελεγχθεί για τυχόν διαρροές. Ένας επιπλέον έλεγχος για διαρροές πρέπει να διενεργηθεί προτού εγκαταλείψετε τον χώρο εργασίας.

### **14. Απεγκατάσταση**

Πριν ξεκινήσετε τη διαδικασία απεγκατάστασης, είναι απαραίτητο να υπάρχει ένας τεχνικός που να έχει αρκετή εμπειρία με τον εξοπλισμό και όλες του τις λεπτομέρειες. Συνιστάται να ανακτηθούν όλα τα ψυκτικά υγρά με ασφάλεια. Πριν ξεκινήσει η διαδικασία, καλό είναι να ληφθεί δείγμα απο το λάδι και το ψυκτικό υγρό της συσκευής σε περίπτωση που απαιτηθεί ανάλυση πριν την επανάχρησή τους. Είναι απαραίτητο να υπάρχει παροχή ρεύματος πριν ξεκινήσετε.

α) Μελετήστε τον εξοπλισμό και τη λειτουργία του.

β) Απομωνώστε ηλεκτρικά το σύστημα.

γ) Πριν επιχειρήσετε να ξεκινήσετε τη διαδικασία βεβαιωθείτε ότι:

Έχετε όλο τον απαραίτητο μηχανικό εξοπλισμό, και εάν χρειάζεται, εξοπλισμό για χειρισμό φιαλών ψυκτικού υγρού·;

Όλος ο εξοπλισμός ατομικής προστασίας είναι διαθέσιμος και χρησιμοποιείται σωστα;

Η διαδικασία ανάκτησης επιβλέπεται συνεχώς απο εξειδικευμένο τεχνικό;

Ο εξοπλισμός ανάκτησης και οι φιάλες πληρούν τις απαραίτητες προδιαγραφές.

δ) Εάν είναι δυνατόν, αντλήστε το ψυκτικό υγρό.

ε) Εάν δεν μπορείτε να χρησιμοποιήσετε αντλία κενού, δημιουργήστε πολλά ανοίγματα έτσι ώστε να μπορεί να αφαιρεθεί το ψυκτικό υγρό απο πολλά σημεία.

στ) Βεβαιωθείτε ότι οι φιάλες έχουν ζυγιστεί πριν ξεκινήσετε την ανάκτηση.



- ζ) Ξεκινήστε τη διαδικασία ανάκτησης και εκτελέστε τις διεργασίες σύμφωνα με τις οδηγίες του κατασκευαστή.
- η) Μην υπεργεμίζετε τις φιάλες. (όχι περισσότερο απο το 80% του όγκου του υγρού φορτίου).
- θ) Μην ξεπερνάτε το μέγιστο επιτρεπόμενο όριο πίεσεως στις φιάλες, ούτε καν προσωρινά.
- ι) Όταν οι φιάλες γεμιστούν σωστά και ολοκληρωθεί η διαδικασία, βεβαιωθείτε ότι οι φιάλες και ο εξοπλισμός απομακρύνονται απο τον χώρο σωστά και όλες οι βαλβίδες απομόνωσης στον εξοπλισμό έχουν κλείσει καλά.

Το ανακτημένο ψυκτικό υγρό δεν θα πρέπει να πληρώνεται σε άλλο ψυκτικό σύστημα εάν δεν έχει προηγουμένως ελεγχθεί και καθαριστεί.

### **15. Σήμανση**

Ο εξοπλισμός θα πρέπει να έχει σήμανση ο οποίος αναγράφει πως έχει απεγκατασταθεί και δεν περιέχει ψυκτικά υγρά. Αυτή η σήμανση θα πρέπει να έχει ημερομηνία και να έχει υπογραφεί. Βεβαιωθείτε πως υπάρχουν σημάνσεις στον εξοπλισμό οι οποίες αναφέρουν ότι ο εξοπλισμός περιέχει εύφλεκτα ψυκτικά υγρά.

### **16. Ανάκτηση**

Όταν αφαιρείται ψυκτικό υγρό απο το σύστημα, είτε για επισκευή είτε για απεγκατάσταση, συνίσταται να αφαιρεθούν όλα τα ψυκτικά υγρά με ασφάλεια.

Όταν μεταφέρετε ψυκτικό υγρό στις φιάλες, βεβαιωθείτε ότι χρησιμοποιούνται μόνο κατάλληλες φιάλες ανάκτησης ψυκτικού υγρού. Βεβαιωθείτε ότι υπάρχει ο σωστός αριθμός φιαλών για να υποστηρίξουν την ολική πλήρωση του συστήματος. Όλες οι φιάλες που θα χρησιμοποιηθούν πρέπει να είναι σχεδιασμένες για το ψυκτικό υγρό που θα ανακτηθεί και να υπάρχει σήμανση επάνω τους για το συγκεκριμένο ψυκτικό υγρό (π.χ. ειδικές φιάλες για ανάκτηση ψυκτικού υγρού). Όλες οι φιάλες πρέπει να είναι πλήρεις, με τις ασφαλιστικές βαλβίδες και βαλβίδες αποκοπής να λειτουργούν σωστά. Οι άδειες φιάλες θα πρέπει να αδειάζουν τελείως, και εάν είναι εφικτό, να είναι κρύες πριν την ανάκτηση.

Ο εξοπλισμός ανάκτησης πρέπει να λειτουργεί σωστά και να συνοδεύεται απο οδηγίες σχετικά με τη χρήση του εξοπλισμού και να είναι κατάλληλος για ανάκτηση εύφλεκτων ψυκτικών υγρών.

Επιπλέον, πρέπει να είναι διαθέσιμα και σε καλή κατάσταση τα εργαλεία για καλιμπράρισμα. Οι εύκαμπτοι σωλήνες θα πρέπει να είναι ολοκληρωμένοι, σε καλή κατάσταση, να συνδέονται με ασφαλείς συνδέσμους χωρίς κινδύνους διαρροής. Πριν χρησιμοποιήσετε τον εξοπλισμό ανάκτησης, ελέγξτε εάν είναι σε καλή κατάσταση, εάν έχει συντηρηθεί σωστα και εάν τα σχετικά με αυτόν ηλεκτρικά εξαρτήματα είναι επαρκώς σφραγισμένα για να αποφευχθεί ο κίνδυνος ανάφλεξης σε περίπτωση απελευθέρωσης ψυκτικού υγρού. Εάν αμφιβάλλεται για κάτι απο αυτά, επικοινωνήστε με τον κατασκευαστή.

Το ανακτημένο ψυκτικό υγρό θα πρέπει να επιστραφεί στον προμηθευτή ψυκτικών υγρών στη σωστή φιάλη ανάκτησης και με τη σχετική παρατήρηση να συνοδεύει τη μεταφορά τους. Μην αναμιγνύετε ψυκτικά υγρά σε μονάδες ανάκτησης και κυρίως στις φιάλες. Εάν σκοπεύετε να απεγκαταστήσετε τον συμπιεστή ή τα λάδια του συμπιεστή, βεβαιωθείτε ότι έχουν εκκενωθεί όπως πρέπει ώστε να μην έχει μείνει καθόλου ψυκτικό υγρό στο λιπαντικό μέσο. Η διαδικασία εκκένωσης πρέπει να ολοκληρωθεί προτού επιστραφεί ο συμπιεστής στον προμηθευτή. Το μόνο μέσο επιτάχυνσης της διαδικασίας αυτής είναι με ηλεκτρική αντίσταση στο σώμα του συμπιεστή. Όταν αφαιρεθεί λάδι απο το σύστημα, πρέπει να μεταφερθεί με ασφάλεια.

**Σημείωση:** Ο πίνακας ελέγχου της μονάδας σας ενδέχεται να διαφέρει λίγο ανάλογα το μοντέλο. Κουμπιά ελέγχου

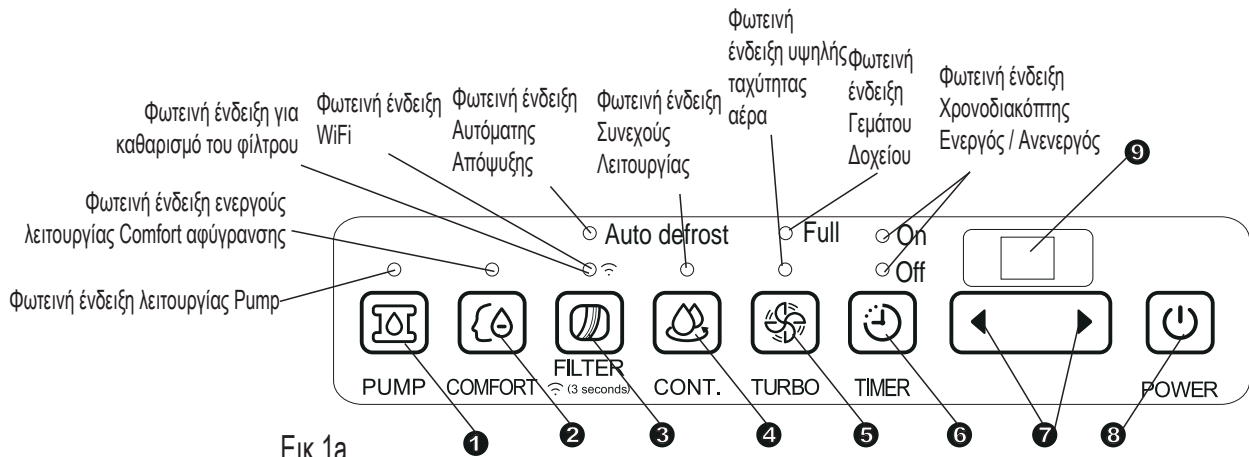

Εικ. 1a

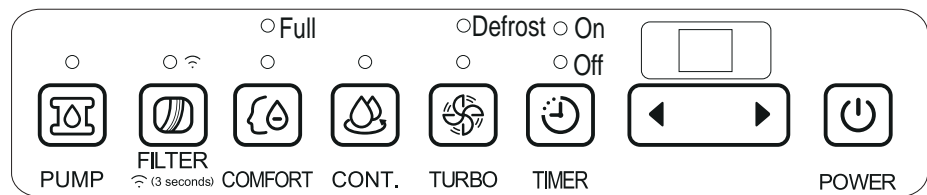

Εικ. 1b

## Κουμπιά ελέγχου

Όταν πατάτε το κουμπί για αλλαγή λειτουργίας, η μονάδα θα κάνει ένα χαρακτηριστικό μπιπ για να αλλάξει λειτουργία.

### 1 PUMP Κουμπί (σε ορισμένα μοντέλα)

Πατήστε για να ενεργοποιήσετε τη λειτουργία της αντλίας. Σημείωση: Βεβαιωθείτε ότι ο σωλήνας αποστράγγισης της αντλίας έχει εγκατασταθεί στη μονάδα και ότι ο εύκαμπος σωλήνας αποστράγγισης έχει αφαιρεθεί από τη μονάδα πριν ενεργοποιηθεί η λειτουργία της αντλίας. Όταν το δοχείο είναι γεμάτο, η αντλία αρχίζει να λειτουργεί. Ανατρέξτε στις επόμενες σελίδες για την αφαίρεση του νερού που έχει μαζευτεί.

Μην λειτουργείτε τη λειτουργία αντλίας σε θερμοκρασία κάτω των 0 °C (32 °F).

### 2 Κουμπί λειτουργίας COMFORT (προαιρετικό)

Πατήστε για να ενεργοποιήσετε τη COMFORT λειτουργία αφύγρανσης. Σημείωση: Σε αυτή τη λειτουργία, η μονάδα δεν μπορεί να ρυθμίσει την υγρασία.

### 3 FILTER Κουμπί

Αυτό συμβαίνει για να σας υπενθυμίσει να καθαρίζετε το Φίλτρο Αέρα για πιο αποδοτική λειτουργία. Η ένδειξη Φίλτρο (Καθαρισμός φίλτρου) θα ανάψει μετά από 250 ώρες λειτουργίας. Για να επαναφέρετε το φίλτρο αφού καθαρίσετε

το φίλτρο, πατήστε το κουμπί Φίλτρου και το φως θα σβήσει.

Κρατήστε πατημένο το κουμπί Φίλτρου για 3 δευτερόλεπτα όταν η μονάδα είναι ενεργοποιημένη ή απενεργοποιημένη για να ξεκινήσει η λειτουργία ασύρματης σύνδεσης. Η ΘΘΟΝΗ LED εμφανίζει το AP για να υποδείξει ότι μπορείτε να ρυθμίσετε την ασύρματη σύνδεση και ότι ο συμπιεστής είναι απενεργοποιημένος. Εάν η σύνδεση επιτευχθεί εντός 8 λεπτών, η μονάδα αυτομάτως θα σταματήσει τη λειτουργία ασύρματης σύνδεσης και θα φωτίσει η ένδειξη ασύρματης σύνδεσης και ο συμπιεστής θα επανέλθει στην προηγούμενη του κατάσταση. Εάν η σύνδεση αποτύχει εντός 8 λεπτών, η μονάδα αυτομάτως θα σταματήσει τη λειτουργία αυτόματης σύνδεσης.

### 4 Κουμπί ΣΥΝΕΧΕΙΑ

Πατήστε για να ενεργοποιήσετε τη λειτουργία συνεχούς αφύγρανσης.

### 5 TURBO Pad

Ελέγξτε την ταχύτητα του ανεμιστήρα. Πατήστε για να ρυθμίσετε την ταχύτητα του ανεμιστήρα σε Υψηλή ή Κανονική. Ρυθμίστε την ταχύτητα του ανεμιστήρα σε Υψηλή για μέγιστη αφαίρεση της υγρασίας. Όταν έχει μειωθεί η υγρασία και έχει επιλεγεί η σιωπηλή λειτουργία, ρυθμίστε

την ταχύτητα του ανεμιστήρα σε Κανονική.

**6 Κουμπί Χρονοδιακόπτη**

Πατήστε για να ενεργοποιήσετε τη λειτουργία αυτόματης ενεργοποίησης και αυτόματης απενεργοποίησης, σε συνδυασμό με ◀ τα ▶ κουμπιά

**7 ◀/▶ : Κουμπιά Πάνω/Κάτω**

• **Κουμπιά Ρύθμισης Υγρασίας**

Το επίπεδο υγρασίας μπορεί να ρυθμιστεί από 35%ΣΥ(Σχετική Υγρασία) μέχρι 85%ΣΥ(Σχετική Υγρασία) με διαβαθμίσεις ανά 5%.

Για ξηρότερο αέρα, πατήστε το ◀ κουμπί και ρυθμίστε το σε χαμηλότερο ποσοστό(%).

Για πιο υγρό αέρα, πατήστε το ▶ κουμπί και ρυθμίστε το σε υψηλότερο ποσοστό(%).

• **Κουμπιά ρύθμισης λειτουργίας ΧΡΟΝΟΔΙΑΚΟΠΤΗ**

Χρησιμοποιήστε τα κουμπιά Πάνω/Κάτω για να θέσετε τον χρόνο της αυτόματης ενεργοποίησης και απενεργοποίησης από 0.0 σε 24.

**8 Κουμπί Λειτουργίας**

Πατήστε για να ενεργοποιήσετε ή να απενεργοποιήσετε τον αφυγραντήρα.

**9 Οθόνη**

Δείχνει το ρυθμισμένο % επίπεδο υγρασίας από 35% έως

85%, έπειτα δείχνει το πραγματικό επίπεδο (±5% απόκλιση) υγρασίας στο δωμάτιο σε φάσμα μεταξύ 30% ΣΥ(Σχετική Υγρασία) με 90%ΣΥ(Σχετική Υγρασία).

**Κωδικοί Σφαλμάτων και Κωδικοί Προστασίας:**

**AS-** Σφάλμα αισθητήρα υγρασίας – Βγάλτε τη μονάδα από την πρίζα και ξαναβάλτε την. Εάν το σφάλμα εξακολουθεί να εμφανίζεται, καλέστε για επισκευή.

**ES-** Σφάλμα αισθητήρα θερμοκρασίας του εξαμιστή – Αφαιρέστε την μονάδα από την πρίζα και επανασυνδέστε τη. Εάν το σφάλμα συνεχίζει να εμφανίζεται, καλέστε για επισκευή.

**P2-** Το δοχείο είναι γεμάτο ή δεν είναι σωστά τοποθετημένο—Αδειάστε το δοχείο και τοποθετήστε το σωστά. (διαθέσιμο μόνο σε μονάδες που δεν έχουν λειτουργία (διαθέσιμο μόνο σε μονάδες που δεν έχουν λειτουργία άντλησης)

**P2-** Το δοχείο είναι γεμάτο - Αδειάστε τον κάδο (διαθέσιμο μόνο σε μονάδες που έχουν λειτουργία άντλησης.)

**Eb-** Το δοχείο έχει αφαιρεθεί ή δεν είναι στη σωστή θέση – Τοποθετήστε το δοχείο σωστά (διαθέσιμο μόνο σε μονάδες που έχουν λειτουργία άντλησης.)

**Άλλα χαρακτηριστικά**

**Φως Ένδειξης Γεμάτου Δοχείου**

Ανάβει όταν το δοχείο είναι έτοιμος να αδειάσει.

**Αυτόματη Απενεργοποίηση**

Ο αφυγραντήρας απενεργοποιείται όταν γεμίζει το δοχείο, ή όταν το δοχείο έχει αφαιρεθεί ή όταν δεν είναι τοποθετημένο σωστά. Για κάποια μοντέλο, το μοτέρ του ανεμιστήρα θα συνεχίσει να λειτουργεί για ακόμη 30 δευτερόλεπτα.

**Αυτόματο Ξεπάγωμα**

Όταν μαζεύεται πάγος στα πηνία του εξαμιστήρα, ο συμπιεστής θα σταματήσει να λειτουργεί και ο ανεμιστήρας θα συνεχίσει να λειτουργεί μέχρι να εξαφανιστεί ο πάγος.

**Περιμένετε 3 λεπτά πριν συνεχίσετε τη λειτουργία.**

Αφού σταματήσει η μονάδα να λειτουργεί, δεν μπορεί να ξαναξεκινήσει τη λειτουργία της για τα 3 λεπτά που ακολουθούν.

Αυτό συμβαίνει για την προστασία της μονάδας. Η λειτουργία θα ξεκινήσει αυτόματα μετά απο 3 λεπτά.

**Λειτουργία ελέγχου του φίλτρου**

Το σύστημα αρχίζει να μετράει το χρόνο μόλις ξεκινήσει να λειτουργεί ο κινητήρας του ανεμιστήρα. Η λειτουργία ελέγχου του φίλτρου μπορεί να ενεργοποιηθεί μόνο όταν ο συνολικός χρόνος λειτουργίας φτάσει 250 ώρες ή περισσότερο. Η φωτεινή ένδειξη Reset (φωτεινή ένδειξη για καθαρισμό του φίλτρου) αναβοσβήνει ανά δευτερόλεπτο, μετά την ολοκλήρωση του καθαρισμού του φίλτρου αέρα, πατήστε το κουμπί Φίλτρου και η φωτεινή ένδειξη Reset (φωτεινή ένδειξη για καθαρισμό του φίλτρου) θα σβήσει.

**Αυτόματη Επανεκκίνηση**

Εάν η μονάδα κλείσει απρόοπτα λόγω διακοπής ρεύματος, θα επανακινήσει μόνη της ρυθμισμένη στη λειτουργία στην οποία ήταν πριν την διακοπή, όταν επανέλθει το ρεύμα.

**Ρύθμιση του Χρονοδιακόπτη**

- Όταν η μονάδα λειτουργεί, πιέστε πρώτα το κουμπί του Χρονοδιακόπτη, και τότε η φωτεινή ένδειξη 'Χρονοδιακόπτης Ανενεργός' θα φωτίσει. Δηλώνει πως το πρόγραμμα Αυτόματης Απενεργοποίησης έχει ενεργοποιηθεί. Πατήστε ξανά το κουμπί Χρονοδιακόπτη και τότε η φωτεινή ένδειξη 'Χρονοδιακόπτης Ενεργός' θα φωτίσει. Δηλώνει πως το πρόγραμμα Αυτόματης Ενεργοποίησης έχει ενεργοποιηθεί.
- Όταν η συσκευή είναι απενεργοποιημένη, πατήστε πρώτα το κουμπί Χρονοδιακόπτη, η ενδεικτική λυχνία ΧΡΟΝΟΔΙΑΚΟΠΤΗ ΕΝΕΡΓΟΠΟΙΗΣΗΣ ανάβει. Δηλώνει πως το πρόγραμμα Αυτόματης Ενεργοποίησης έχει ενεργοποιηθεί. Πατήστε ξανά το κουμπί Χρονοδιακόπτη και η φωτεινή ένδειξη 'Χρονοδιακόπτης Ανενεργός' θα φωτίσει. Δηλώνει πως το πρόγραμμα Αυτόματης Σταμάτημα έχει ενεργοποιηθεί.
- Πιέστε ή κρατήστε πιεσμένο το κουμπί ΠΑΝΩ ή ΚΑΤΩ για να αλλάξετε τον χρόνο αυτόματης λειτουργίας ανά 0.5 ώρα, για μέχρι 10 ώρες, και μετά ανά 1 ώρα για μέχρι και 24 ώρες. Το τηλεχειριστήριο θα μετρά αντίστροφα μέχρι να ξεκινήσει η λειτουργία.
- Ο επιλεγμένος χρόνος θα εξαφανιστεί σε 5 δευτερόλεπτα και το σύστημα θα δείχνει πλέον και πάλι την προηγούμενη ρύθμιση υγρασίας.
- Όταν έχουν οριστεί οι χρόνοι αυτόματης διακοπής και αυτόματης διακοπής, εντός της ίδιας ακολουθίας προγραμμάτων, οι ενδεικτικές λυχνίες Χρονοδιακόπτης Ενεργός / Ανενεργός ανάβουν ώστε να αναγνωρίζονται οι χρόνοι ON και OFF.
- Η ενεργοποίηση ή απενεργοποίηση της μονάδας ανά πάσα στιγμή ή η ρύθμιση της χρονικής ρύθμισης στο 0.0 θα ακυρώσει τη λειτουργία αυτόματης εκκίνησης / διακοπής.
- Όταν το παράθυρο προβολής LED εμφανίζει τον κωδικό του P2, η λειτουργία αυτόματης εκκίνησης / διακοπής θα ακυρωθεί επίσης.

## Αναγνώριση των εξαρτημάτων

### μπροστά

- ❶ Πίνακας ελέγχου
- ❷ Πίνακας
- ❸ Δοχείο νερού
- ❹ Παράθυρο στάθμης του νερού
- ❺ Λαβή (2 πλευρές)

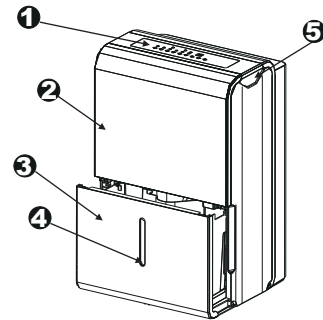

Εικ.2

### πίσω

- ❶ Σωλήνας συνεχούς αποστράγγισης
- ❷ Ροδάκι
- ❸ Καλώδιο τροφοδοσίας ρεύματος και πρίζα
- ❹ Πιαστράκι καλωδίου τροφοδοσίας ρεύματος (τοποθετείται στο δοχείο νερού, χρησιμοποιείται μόνο κατά την αποθήκευση της μονάδας. Εγκαθίσταται όπως υποδεικνύεται στην Εικ 3α))
- ❺ Έξοδος σωλήνα αποστράγγισης αντλίας (κάποια μοντέλα δεν το περιλαμβάνουν)
- ❻ Σχάρα εξαγωγής αέρα
- ❼ φίλτρο αέρα

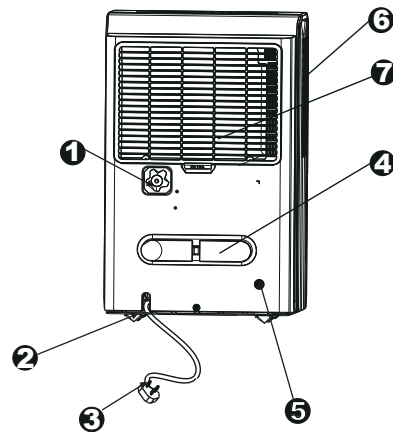

Εικ.3

**Σημείωση:** Όλες οι εικόνες στο εγχειρίδιο είναι μόνο για σκοπούς επεξήγησης. Το ακριβές σχήμα της συσκευής που αγοράσατε ενδέχεται να είναι λίγο διαφορετικό, οι λειτουργίες τους όμως είναι οι ίδιες.

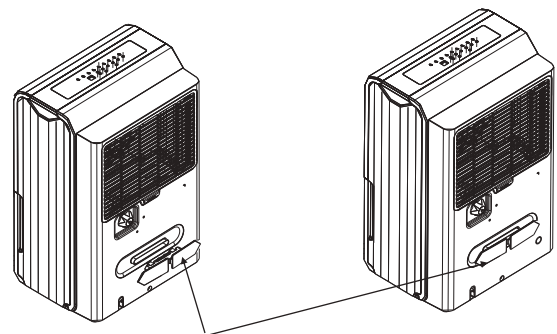

Τοποθετήστε το πιαστράκι του καλωδίου τροφοδοσίας στη μονάδα.

Εικ. 3a

### Αξεσουάρ: (τοποθετούνται στο δοχείο νερού της μονάδας)

σωλήνας αποστράγγισης αντλίας (1τεμ.) (μόνο για τη μονάδα με λειτουργία άντλησης)

πιαστράκι καλωδίου τροφοδοσίας ρεύματος(1τεμ.)

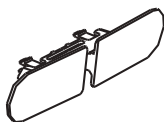

θηλυκό άκρο με σπείρωμα (1τεμ.) (σε ορισμένα μοντέλα)



### Τοποθέτηση του προϊόντος

Ένας αφυγραντήρας που λειτουργεί σε υπόγειο δεν θα έχει αποτελεσματικότητα στην αφύγρανση ενός κλειστού και περιορισμένου χώρου, όπως μια ντουλάπα, εκτός και αν υπάρχει επαρκής ανακύκλωση του αέρα στην περιοχή.

- Μην χρησιμοποιείτε σε εξωτερικούς χώρους.
- Ο αφυγραντήρας αυτός προορίζεται μόνο για οικιακή χρήση σε εσωτερικούς χώρους. Αυτός ο αφυγραντήρας δεν πρέπει να χρησιμοποιείται για επαγγελματική ή βιομηχανική χρήση.
- Τοποθετήστε τον αφυγραντήρα σε λεία, ίσια και στιβαρή επιφάνεια, αρκετά δυνατή για να υποστηρίξει τη μονάδα με το δοχείο της νερού να είναι γεμάτο.
- Αφήστε τουλάχιστον 20εκ. κενό από όλες τις μεριές της μονάδας για καλύτερη κυκλοφορία του αέρα.
- Τοποθετήστε τη μονάδα σε χώρο όπου η θερμοκρασία δεν θα πέσει κάτω από 5°C(41°F). Τα πηνία καλύπτονται από πάγο εάν οι θερμοκρασίες πέσουν κάτω από 5°C(41°F), γεγονός που θα μειώσει την αποδοτικότητα.
- Τοποθετήστε τη μονάδα μακριά από στεγνοτήρες ρούχων, θερμάστρες ή σώματα καλοριφέρ.
- Χρησιμοποιήστε τη μονάδα για να αποφύγετε ζημιές από μούχλα κοντά σε βιβλία ή όπου φυλάσσετε πολύτιμα αντικείμενα.
- Χρησιμοποιήστε τον αφυγραντήρα σε υπόγειο για να αποφύγετε τις ζημιές από μούχλα.
- Ο αφυγραντήρας πρέπει να λειτουργεί σε κλειστό χώρο για να είναι αρκετά αποδοτικός.
- Κλείστε όλες τις πόρτες, τα παράθυρα και τυχόν ανοίγματα στο δωμάτιο.

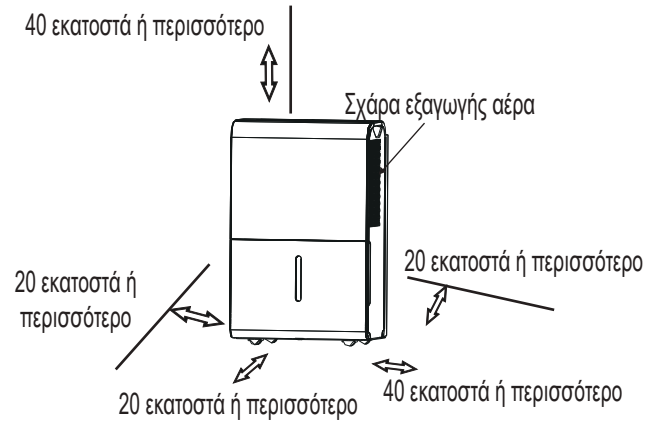

Εικ. 4a

#### Ροδάκια (Εγκαταστήστε τα σε 4 σημεία στο κάτω μέρος της μονάδας)

- Μην σπρώχνετε βίαια τα ροδάκια για να μετακινηθούν πάνω σε χαλί, και μην μετακινείτε τη μονάδα όταν έχει νερό μέσα στο δοχείο. (Η μονάδα μπορεί να βρεί κάπου και το νερό να χυθεί.)

Σημείωση: Τα ροδάκια είναι προαιρετικά, κάποια μοντέλα δεν τα περιλαμβάνουν.

## **Κατά τη χρήση**

- Κατά την πρώτη χρήση του αφυγραντήρα, λειτουργήστε τη μονάδα συνεχόμενα για 24 ώρες.
- Αυτή η μονάδα έχει σχεδιαστεί για να λειτουργεί σε περιβάλλον μεταξύ 5°C/41°F και 32°C/90°F, και ανάμεσα σε 30%(ΣΥ) και 80%(ΣΥ).
- Εάν η μονάδα κλείσει και χρειαστεί να ανοίξει ξανά γρήγορα, δώστε της πρώτα περίπου 3 λεπτά για να συνεχιστεί σωστά η λειτουργία της.
- Μην συνδέετε τον αφυγραντήρα σε πολύπριζο το οποίο χρησιμοποιείται ταυτόχρονα και από άλλες συσκευές.
- Επιλέξτε μια κατάλληλη τοποθεσία, αφού βεβαιωθείτε πως θα έχετε πρόσβαση σε πρίζα.
- Συνδέστε τη μονάδα σε πρίζα με γείωση.
- Βεβαιωθείτε πως το δοχείο νερού έχει τοποθετηθεί σωστά, διαφορετικά η μονάδα δεν θα λειτουργεί σωστά.

**Σημείωση:** Όταν το νερό στο δοχείο φτάσει από ένα σημείο και πάνω, παρακαλούμε προσέξτε κατά τη μετακίνηση της μηχανής για να αποφύγετε το να πέσει κάτω.

## Αφαίρεση του νερού που έχει μαζευτεί

Υπάρχουν τρεις τρόποι να αφαιρέσετε το νερό που έχει μαζευτεί.

### 1. Χρησιμοποιήστε το δοχείο

- Όταν το δοχείο είναι γεμάτο, το φως Ένδειξης Πληρότητας θα φωτίσει, και η ψηφιακή οθόνη θα δείξει P2.
- Τραβήξτε αργά το δοχείο. Πιάστε με ασφάλεια τις αριστερές και δεξιές λαβές, και βγάλτε προσεκτικά το νερό και κρατήστε το ίσιο για να μην χυθεί. Μην αφήνετε το δοχείο όρθιο στο πάτωμα γιατί το κάτω μέρος του δοχείου είναι ανισόπεδο. Διαφορετικά το δοχείο θα πέσει και θα χυθεί το νερό.
- Αδειάστε το νερό και αντικαταστήστε το δοχείο. Το δοχείο πρέπει να είναι στη σωστή θέση και να κάθεται καλά για να μπορεί να λειτουργεί ο αφυγραντήρας.
- Το μηχάνημα θα επαναφερθεί στην αρχική του κατάσταση όταν το δοχείο επανατοποθετηθεί στη σωστή του θέση.

### ΣΗΜΕΙΩΣΕΙΣ:

- Όταν αφαιρείται το δοχείο, μην αγγίζετε τα εξαρτήματα μέσα στη μονάδα. Διαφορετικά θα προκαλέσετε βλάβη στο προϊόν.
- Βεβαιωθείτε ότι τοποθετείτε το δοχείο με προσοχή μέσα στη μονάδα. Με το να χτυπήσετε το δοχείο πάνω σε κάτι ή με το να μην το τοποθετήσετε με ασφάλεια μπορεί να προκαλέσετε ανικανότητα λειτουργίας της μονάδας.
- Εάν ο εύκαμπτος σωλήνας της αντλίας πέσει όταν αφαιρέσετε τον κάδο (βλ.Εικ 7), πρέπει να τοποθετήσετε σωστά τον εύκαμπτο σωλήνα αντλίας στη μονάδα πριν αντικαταστήσετε το δοχείο νερού στη μονάδα (βλ. Σχήμα 8).
- Όταν αφαιρείτε το δοχείο νερού, δείτε εάν υπάρχει ακόμα νερό εντός στη μονάδα, το οποίο πρέπει να στεγνώσετε.
- Όταν η μονάδα είναι ενεργοποιημένη, αν το δοχείο νερού έχει αφαιρεθεί, ο συμπιεστής και ο ανεμιστήρας θα σβήσουν, έπειτα η μονάδα θα κάνει μπιπ 8 φορές και η ψηφιακή οθόνη θα εμφανίσει το Eb.
- Όταν η μονάδα είναι απενεργοποιημένη, αν αφαιρεθεί το δοχείο νερού, η μονάδα θα κάνει μπιπ 8 φορές και η ψηφιακή οθόνη θα εμφανίσει το Eb.

1. Τραβήξτε λίγο προς τα έξω το δοχείο.

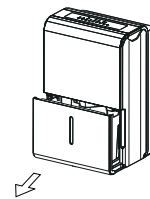

Εικ.5

2. Κρατήστε και τις δυο πλευρές με την ίδια δύναμη, και τραβήξτε το απο τη μονάδα.

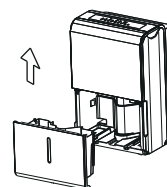

Εικ 6

3. Βγάλτε το νερό έξω.

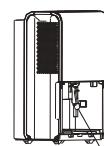

Ο σωλήνας αντλίας πέφτει

Εικ 7

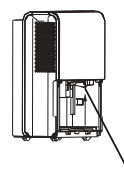

Επανατοποθετήστε σωστά τον εύκαμπτο σωλήνα αντλίας

Εικ 8



## Αφαίρεση του νερού που έχει μαζευτεί

### 2. Συνεχής αποστράγγιση

- Το νερό μπορεί να αδειάσει αυτόματα σε μια αποστράγγιση δαπέδου προσαρμόζοντας τη μονάδα με έναν εύκαμπτο σωλήνα νερού (Id≥φ5 / 16, δεν περιλαμβάνεται) με θηλυκό άκρο (ID: M = 1, δεν περιλαμβάνεται)

**Σημείωση:** Σε ορισμένα μοντέλα περιλαμβάνεται το θηλυκό άκρο με σπείρωμα

- Αφαιρέστε το πλαστικό κάλυμμα από την οπίσθια έξοδο αποστράγγισης της μονάδας και αφήστε το στην άκρη, στη συνέχεια τοποθετήστε τον εύκαμπτο σωλήνα αποστράγγισης μέσα από την έξοδο αποστράγγισης της μονάδας και οδηγήστε τον σωλήνα αποστράγγισης στην αποχέτευση δαπέδου ή σε κατάλληλη εγκατάσταση αποστράγγισης. (βλ. Εικ.9 και Εικ 10)
- Όταν αφαιρείτε το πλαστικό κάλυμμα, δείτε εάν υπάρχει ακόμα νερό στην πίσω εξοχή της αποστράγγισης της μονάδας, το οποίο πρέπει να στεγνώσετε. Βεβαιωθείτε ότι ο εύκαμπτος σωλήνας είναι ασφαλής έτσι ώστε να μην υπάρχουν διαρροές και το άκρο του σωλήνα να είναι ίσια ή προς τα κάτω, για να επιτρέψει την ομαλή ροή του νερού.
- Κατευθύνετε τον σωλήνα προς την εστία και σιγουρευτείτε πως δεν έχει διπλώσει κάπου ώστε να εμποδίσει το νερό να κυλά. Βεβαιωθείτε πως ο σωλήνας νερού είναι πιο χαμηλά από την έξοδο σωλήνα αποστράγγισης.
- Επιλέξτε την επιθυμητή ρύθμιση υγρασίας και την ταχύτητα του ανεμιστήρα στη μονάδα για να ξεκινήσει η συνεχής αποστράγγιση.

**Σημείωση:** Όταν η λειτουργία συνεχούς αποστράγγισης δεν χρησιμοποιείται, αφαιρέστε τον σωλήνα νερού από την έξοδο και τοποθετήστε το σωστό λαστιχένιο καπάκι στο πίσω μέρος στην έξοδο αποστράγγισης.



Εικ.9

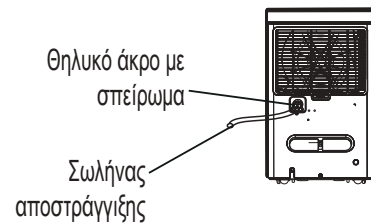

Εικ.10

### 3. Αποστράγγιση αντλίας (σε ορισμένα μοντέλα)

- Το νερό μπορεί να αδειάσει αυτόματα σε μια αποχέτευση δαπέδου ή σε μια κατάλληλη εγκατάσταση αποστράγγισης συνδέοντας την αντλία αποστράγγισης με έναν σωλήνα αποστράγγισης αντλίας (φδω = 1/4, παρέχεται).
- Αφαιρέστε τον συνεχή σωλήνα αποστράγγισης από τη μονάδα και τοποθετήστε το πλαστικό κάλυμμα στην έξοδο του σωλήνα συνεχούς αποστράγγισης της μονάδας με δεξιόστροφη περιστροφή (βλ. Εικ 11)
- Επανατοποθετήστε τον εύκαμπτο σωλήνα αποστράγγισης της αντλίας στην έξοδο του σωλήνα αποστράγγισης της αντλίας, τουλάχιστον 15 χιλιοστά προς τα μέσα (βλ. Εικ 11), στη συνέχεια οδηγήστε τον σωλήνα νερού στην αποχέτευση του δαπέδου ή σε κατάλληλη εγκατάσταση αποστράγγισης.
- Πιέστε το κουμπί άντλησης της μονάδας για να ενεργοποιήσετε τη λειτουργία άντλησης. Όταν το δοχείο είναι γεμάτο, η άντληση ξεκινά.

**Σημείωση:** Η αντλία μπορεί να προκαλέσει μεγάλο θόρυβο όταν αρχίσει να λειτουργεί για 3 ~ 5 λεπτά. Είναι ένα φυσιολογικό φαινόμενο.

### **Αφαίρεση του νερού που έχει μαζευτεί**

- Βεβαιωθείτε πως ο σωλήνας δεν έχει βλάβες και δεν υπάρχουν διαρροές.
- Κατευθύνετε τον σωλήνα προς την εστία και σιγουρευτείτε πως δεν έχει διπλώσει κάπου ώστε να εμποδίσει το νερό να κυλά.
- Τοποθετήστε την άκρη του σωλήνα στην αποχέτευση και σιγουρευτείτε πως η άκρη του είναι ίσια ή προς τα κάτω για να μπορεί να κινηθεί το νερό ομαλά. Μην το αφήσετε ποτέ να είναι προς τα πάνω.
- Επιλέξτε την επιθυμητή ρύθμιση υγρασίας και την ταχύτητα του ανεμιστήρα στη μονάδα για να ξεκινήσει η συνεχής αποστράγγιση.

**Σημείωση:** Η φωτεινή ένδειξη για την ενεργή λειτουργία άντλησης αναβοσβήνει στο 1Hz όταν η αντλία παρουσιάζει πρόβλημα στη λειτουργία της. Απενεργοποιήστε τη συσκευή και αποσυνδέστε το καλώδιο ρεύματος. Ελέγξτε τα ακόλουθα:

- Καθαρισμός του φίλτρου της αντλίας.

Αφαιρέστε το δοχείο νερού από τη μονάδα, αφαιρέστε την αντλία και καθαρίστε το φίλτρο της αντλίας (βλ. Εικ 12).

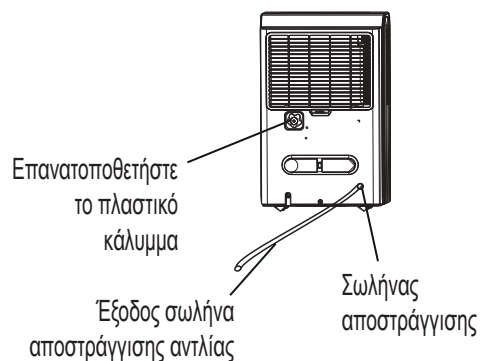

Εικ.11

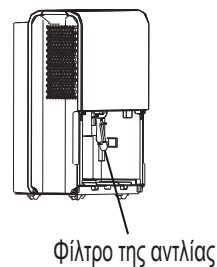

Εικ.12

- Ελέγξτε ότι ο εύκαμπτος σωλήνας αποστράγγισης της αντλίας δεν συνδέεται ή δεν μπλοκάρει.
- Αδειάστε το νερό από το δοχείο.
- Τοποθετήστε ξανά τον εύκαμπτο σωλήνα αντλίας αν πέσει και επανατοποθετήστε σωστά τον κάδο. Ενεργοποιήστε τη μονάδα. Εάν το σφάλμα επαναλαμβάνεται, καλέστε για επισκευή.

Σημείωση: Μην ενεργοποιείτε τη λειτουργία της αντλίας σε θερμοκρασίες κάτω από 0 °C (32 °F), διαφορετικά το νερό γίνεται πάγος που θα προκαλέσει φράξη του σωλήνα νερού και κωλύματα στη λειτουργία της μονάδας. Μεριμνήστε για να αδειάζετε το δοχείο νερού μία φορά την εβδομάδα όταν χρησιμοποιείτε τη λειτουργία αποστράγγισης της αντλίας. Όταν δεν χρησιμοποιείται η λειτουργία αποστράγγισης της αντλίας, αφαιρέστε τον εύκαμπτο σωλήνα αποστράγγισης της αντλίας από την εξοχή.

- Πιέστε προς τα μέσα την εξοχή του σωλήνα αποστράγγισης της αντλίας και τραβήξτε έξω τον σωλήνα αποστράγγισης της αντλίας (βλ. Εικ 13). Βεβαιωθείτε ότι δεν αφήνετε το νερό στο σωλήνα αντλίας να στάζει στο πάτωμα.

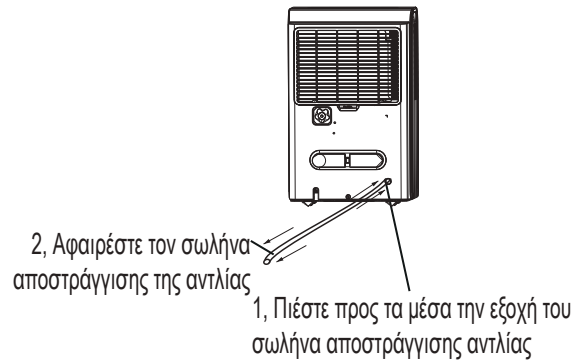

Εικ. 13

## **Να φροντίζετε και να καθαρίζετε τον αφυγραντήρα**

**Απενεργοποιήστε τον αφυγραντήρα και αφαιρέστε τον από την πρίζα πριν τον καθαρίσετε.**

### **1. Καθαρισμός Σχάρας και Θήκης**

- Χρησιμοποιήστε νερό και ήπιο απορρυπαντικό. Μην χρησιμοποιείτε χλωρίνη ή στιλβωτικά μέσα.
- Μην ρίχνετε νερό κατευθείαν πάνω στη μονάδα. Έτσι μπορεί να προκληθεί ηλεκτρικό σοκ, να αλλοιωθεί η μόνωση της συσκευής, ή να σκουριάσει η συσκευή.
- Οι σχάρες εισαγωγής και εξαγωγής αέρα λερώνονται εύκολα, οπότε χρησιμοποιήστε ηλεκτρικό σκουπάκι ή βούρτσα για να τις καθαρίζετε.

### **2. Καθαρίστε το δοχείο**

Κάθε λίγες εβδομάδες, να καθαρίζετε το δοχείο για να αποφύγετε τη συγκέντρωση μούχλας και βακτηριδίων. Βάλτε λίγο καθαρό νερό στο δοχείο και προσθέστε ήπιο απορρυπαντικό. Ανακατέψτε το μέσα στο δοχείο, αδειάστε και ξεπλύνετε το δοχείο.

**Σημείωση:** Μην χρησιμοποιείτε πλυντήριο πιάτων για να καθαρίσετε το δοχείο. Μετά τον καθαρισμό, το δοχείο πρέπει να τοποθετηθεί στη σωστή θέση και με ασφάλεια για να λειτουργήσει ο αφυγραντήρας.

### 3. Καθαρίστε το φίλτρο αέρα

- Αφαιρέστε το φίλτρο κάθε δύο εβδομάδες με βάση τις κανονικές συνθήκες λειτουργίας.
- Για να αφαιρέσετε το φίλτρο, τραβήξτε το φίλτρο προς τα έξω (Βλ. Εικ. 14).
- Πλύνετε το φίλτρο με καθαρό νερό και στεγνώστε.
- Επανατοποθετήστε το φίλτρο, αντικαταστήστε το δοχείο.

#### Προσοχή:

ΜΗΝ λειτουργείτε τον αφυγραντήρα χωρίς φίλτρο γιατί η σκόνη και τα χνούδια θα το βουλώσουν και θα μειωθεί η απόδοσή του.

Σημείωση: Η μπροστινή καμπίνα της μηχανής μπορούν να ξεσκονιστούν με στεγνό πανάκι ή με πανί βουτηγμένο σε ζεστό νερό και ήπιο υγρό απορρυπαντικό. Ξεπλύνετε καλά και στεγνώστε. Μην χρησιμοποιείτε σκληρά καθαριστικά, κεριά ή βερνίκια στην μπροστινή καμπίνα. Βεβαιωθείτε ότι έχετε στραγγίξει το επιπλέον νερό από το πανί πριν το χρησιμοποιήσετε για να σκουπίσετε τους μηχανισμούς. Υπερβολική ποσότητα νερού μέσα ή γύρω από τους μηχανισμούς ενδέχεται να προκαλέσει βλάβη στη μονάδα.

### 4. Μην χρησιμοποιείτε τη συσκευή για μεγάλες χρονικές περιόδους

- Αφού κλείσετε την συσκευή, περιμένετε μια ημέρα πριν αδειάσετε το δοχείο.
- Καθαρίστε το κύριο μέρος, το δοχείο νερού και το φίλτρο αέρα.
- Τυλίξτε το καλώδιο με το πιαστράκι του καλωδίου τροφοδοσίας.
- Καλύψτε τη μονάδα με πλαστική σακούλα.
- Αποθηκεύστε την μονάδα όρθια σε ένα ξηρό, καλά αεριζόμενο μέρος.

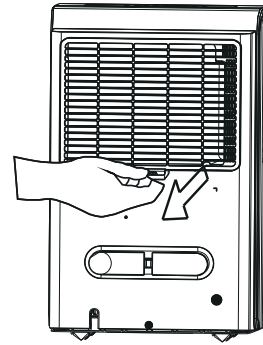

Εικ.14

Πριν καλέσετε για επισκευή, κοιτάξτε τον πίνακα παρακάτω πρώτα μόνοι σας.

Πρόβλημα	Τι να ελέγξετε
Το μηχάνημα δεν ξεκινά	<ul style="list-style-type: none"> <li>Βεβαιωθείτε πως έχετε τοποθετήσει καλά τον αφυγραντήρα στην πρίζα.</li> <li>Ελέγξτε τον ηλεκτρικό πίνακα τους σπιτιού σας και τις ασφάλειές του.</li> <li>Ο αφυγραντήρας έχει φτάσει στο προκαθορισμένο επίπεδο του ή</li> <li>Το δοχείο νερού είναι γεμάτο, Το δοχείο νερού δεν είναι κατάλληλα τοποθετημένο.</li> </ul>
Ο αφυγραντήρας δεν ξηραίνει τον αέρα όπως θα έπρεπε.	<ul style="list-style-type: none"> <li>Δεν υπήρξε αρκετός χρόνος για να αφαιρεθεί η υγρασία.</li> <li>Βεβαιωθείτε πως δεν υπάρχουν κουρτίνες, καλύμματα ή έπιπλα που να εμποδίζουν το μπροστινό ή το πίσω μέρος του αφυγραντήρα.</li> <li>Η ρύθμιση υγρασίας ενδέχεται να μην έχει ρυθμιστεί αρκετά χαμηλά.</li> <li>Ελέγξτε πως όλες οι πόρτες, τα παράθυρα και άλλα ανοίγματα είναι καλά κλειστά.</li> <li>Η θερμοκρασία δωματίου είναι πολύ χαμηλή, κάτω από 5°C(41°F).</li> <li>Υπάρχει θερμάστρα κηροζίνης ή κάτι που παράγει ατμούς το δωμάτιο.</li> </ul>
Η μονάδα παράγει έντονο θόρυβο όταν λειτουργεί,	<ul style="list-style-type: none"> <li>Το φίλτρο αέρα έχει βουλώσει.</li> <li>Η μονάδα έχει γείρει αντί να είναι όρθια όπως πρέπει.</li> <li>Η επιφάνεια του δαπέδου δεν είναι ίσια.</li> </ul>
Σχηματίζεται πάγος στα πηνία	<ul style="list-style-type: none"> <li>Αυτό είναι φυσιολογικό. Ο αφυγραντήρας έχει λειτουργία Αυτόματου Ξεπαγώματος.</li> </ul>
Μαζεύεται νερό στο πάτωμα	<ul style="list-style-type: none"> <li>Η σύνδεση με τον σωλήνα δεν είναι καλή, νερό διαρρέει.</li> <li>Χρησιμοποιείται το δοχείο για να συλλέγει νερό, αλλά το καπάκι που καλύπτει την έξοδο για αποστράγγιση έχει αφαιρεθεί.</li> </ul>
Εμφανίζονται στην οθόνη τα εξής: ES, AS ή P2	<ul style="list-style-type: none"> <li>Αυτοί είναι κωδικού σφαλμάτων και κωδικοί προστασίας. Ανατρέξτε στην ενότητα <b>ΚΟΥΜΠΙΑ ΕΛΕΓΧΟΥ ΣΤΟΝ ΑΦΥΓΡΑΝΤΗΡΑ</b>.</li> </ul>
Η φωτεινή ένδειξη για την ενεργή λειτουργία άντλησης αναβοσβήνει στο 1Hz	<ul style="list-style-type: none"> <li>Καθαρισμός του φίλτρου της αντλίας.</li> <li>Ελέγξτε ότι ο εύκαμπτος σωλήνας της αντλίας δεν συνδέεται ή εμποδίζει.</li> <li>Αδειάστε το νερό από το δοχείο.</li> </ul>