

Felhasználói kézikönyv

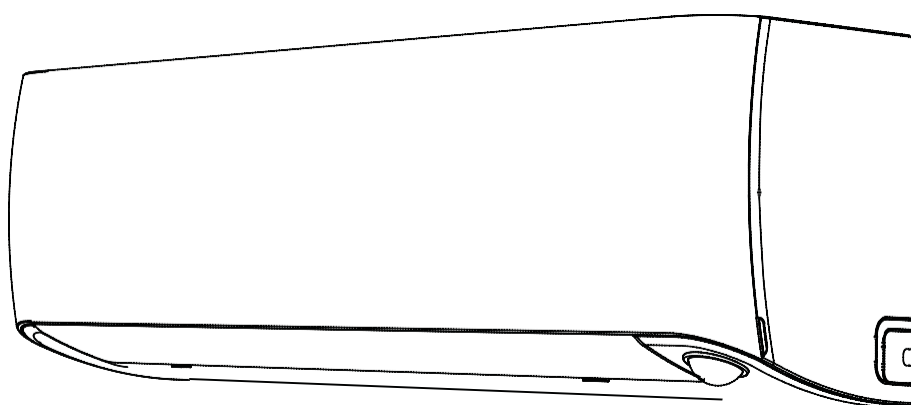

FONTOS MEGJEGYZÉS:

A légkondicionáló felszerelése és használata előtt olvassa el ezt a használati útmutatót. Feltétlenül tegye el a kézikönyvet a későbbiekben való használathoz.

Kérjük, ellenőrizze a vonatkozó modellek adatait, a műszaki adatokat, a fluortartalmú gázok szabályozásával (ha van) kapcsolatos illetve a gyártó által biztosított információkat a „Felhasználói kézikönyv - termékismertető adatlap” nevű dokumentumban, amelyet a kültéri egység csomagolásában talál meg. (Csak az Európai Unióban forgalmazott termék esetén)

Tartalomjegyzék

Biztonsági Előírások	03
-----------------------------------	-----------

Felhasználói kézikönyv

Az egység műszaki adatai és jellemzői	07
--	-----------

1. A beltéri egység kijelzője	07
-------------------------------------	----

2. Üzemi hőmérséklet	08
----------------------------	----

3. Egyéb jellemzők09	
----------------------	--

4. A légáram szögének beállítása.....	10
---------------------------------------	----

5. Kézi használat (távírányító nélkül).....	11
---	----

Tisztítás és karbantartás	12
--	-----------

Hibaelhárítás	14
----------------------------	-----------

Biztonsági ővintézkedések

Tanulmányozza át a biztonsági ővintézkedéseket a telepítés és a használat megkezdése előtt.

Helytelen felszerelés az utasítások figyelmen kívül hagyása miatt súlyos károkhoz vagy sérülésekhez vezethet.

A potenciális veszélyekre való felhívás a súlyosságuktól függően **FIGYELMEZTETÉS** vagy **FELSZÓLÍTÁS**.



FIGYELMEZTETÉS

Ez a szimbólum a személyi sérülés vagy a halálozás lehetőségére hívja fel a figyelmet.



VIGYÁZAT

Ez a szimbólum a vagyoni kár vagy valamely súlyos következmény veszélyére hívja fel a figyelmet.



FIGYELMEZTETÉS

Ezt a készüléket 8 évesnél fiatalabb gyermekek nem használhatják. Idősebb gyermekek és a csökkent fizikai, érzékszervi vagy szellemi képességekkel rendelkező személyek csak akkor használhatják, ha felügyelet alatt állnak, vagy ha felvilágosították őket a biztonságos használatról és a lehetséges veszélyekről. Gyermekek nem játszhatnak a készülékkel.

Gyermekek nem végezhetik el a tisztítást és a karbantartási feladatokat felügyelet nélkül (EN szabvány követelményei szerint).

Ezt a készüléket nem használhatják csökkent fizikai, érzékszervi vagy mentális képességekkel rendelkező, vagy tapasztalattal és képzettséggel nem rendelkező személyek és gyermekek, kivéve felügyelet mellett, vagy pedig ha a biztonságukért felelős személy utasításait követik. A gyermekek felügyelete szükséges annak érdekében, hogy ne játsszanak a készülékkel. (IEC szabvány követelményei szerint).



FIGYELMEZTETÉSEK A TERMÉK HASZNÁLATÁT ILLETŐEN

- Ha rendellenes szituációt tapasztal (például égő szagot érez), azonnal kapcsolja ki a készüléket, és húzza ki a tápkábelt. Az áramütés, tűz vagy sérülések elkerülése érdekében vegye fel a kapcsolatot a forgalmazóval.
- **Ne** helyezze az ujjait, rudakat vagy más tárgyakat a levegő be- és kivezető nyílásaiba. Ez sérülésekkel járhat, hiszen a ventilátor nagy fordulatszámmal foroghat.
- **Ne** használjon gyúlékony spray-eket, például hajlakkot, lakkot vagy festéket a készülék közelében. Ez tüzet vagy tűzvészt okozhat.
- **Ne** használja a légkondicionálót gyúlékony gázok közelében. A kibocsájtott gázok összegyűlhetnek a készülék körül és robbanást okozhatnak.
- **Ne** üzemeltesse a légkondicionálót nedves helyiségben, például fürdőszobában vagy mosókonyhában. Ugyanis az elektromos alkatrészek rövidzárlatot okozhatnak nagyobb mennyiségű vízzel érintkezve.
- **Ne** tegye ki testét közvetlen hideg levegőnek hosszú időn keresztül.
- **Ne** hagyja, hogy gyermekek játszassanak a légkondicionálóval. A gyermekeket soha nem szabad felügyelet nélkül hagyni a készülék közelében.
- Ha a légkondicionálót gázégővel vagy más fűtőberendezéssel együtt használják, alaposan szellőztesse ki a helyiséget az oxigénhiány elkerülése érdekében.
- Bizonyos funkcionális környezetekben, például konyhákban, szerver helyiségekben stb., javasoljuk, hogy erősen ajánlott a speciális tervezésű légkondicionáló berendezések használata.

TISZTÍTÁSRA ÉS KARBANTARTÁSRA VONATKOZÓ FIGYELMEZTETÉSEK

- Tisztítás előtt kapcsolja ki a készüléket, és kapcsolja le az áramforrásról. Ellenkező esetben áramütés veszélye áll fenn.
- **Ne** használjon túl sok vizet a légkondicionáló
- **Ne** tisztítsa a légkondicionálót éghető tisztítószerrel. Az éghető tisztítószerrel tüzet vagy deformációt okozhatnak.

VIGYÁZAT

- Kapcsolja ki, és áramtalanítsa a készüléket, ha azt hosszabb ideig nem tervezi használni.
- Viharok idejére kapcsolja ki és húzza ki a konnektorból az egységet.
- Győződjön meg arról, hogy a kondenzvíz akadálytalanul kifolyhat az egységből.
- **NE** kezelje a légkondicionálót nedves kézzel. Különben áramütést szenvedhet el.
- **Ne** használja a készüléket a rendeltetészerű használatától eltérő célra.
- **NE** másszon fel, vagy tegyen tárgyakat a kültéri egység tetejére.
- **NE** használja hosszabb ideig a légkondicionálót, ha az ablakok vagy az ajtók nyitva vannak, vagy ha a levegő páratartalma nagyon magas.

ELEKTROMOS JELLEGŰ VESZÉLYEK

- Csak a megfelelő tápkábelt használja. Ha a tápkábel megsérült, akkor a veszély elkerülése érdekében vegye fel a kapcsolatot a gyártóval, a szervizzel vagy más hasonló szakképzettséggel rendelkező személlyel, hogy kicseréltethesse.
- Tartsa a tápcsatlakozót tisztán. Távolítsa el minden port és szennyeződést ami felgyülemlik a tápcsatlakozó körül. Szennyeződéses tápcsatlakozók tüzet, vagy áramütést okozhatnak.
- A tápkábelt **ne** a kábelnél fogva húzza ki. Határozottan ragadja meg a csatlakozót és húzza ki a konnektorból. Közvetlenül a kábelt húzva károsíthatja azt, ami tüzhez vagy áramütéshez vezethet.
- **Ne** változtassa meg a tápkábel hosszát, és ne használjon hosszabbítót a készülék áramellátására.
- **Ne** használja a konnektort más készülékek áramellátására. A nem megfelelő vagy elégtelen áramot biztosító tápegység használata tüzet vagy áramütést okozhat.
- A terméket a telepítéskor megfelelően földelni kell, ellenkező esetben áramütést okozhat.
- Minden elektromos munkánál kövesse az összes helyi és nemzeti kábelezési szabványt, előírást és a Telepítési Kézikönyvet. Szorosan csatlakoztassa a kábeleket és alaposan rögzítse azokat, hogy a külső erőbehatások ne károsítsák a végződéseket. A nem megfelelő elektromos csatlakozások túlmelegedhetnek, tüzet vagy áramütést okozhatnak. Minden elektromos csatlakozás esetében a beltéri és kültéri egységek paneljén található elektromos csatlakozási rajzot kell követni.
- Az összes vezeték megfelelő módon kell elrendezni annak érdekében, hogy a vezérlőpanel fedele megfelelően záródhasson. Ha a vezérlőpanel fedele nincs megfelelően lezárva, az korrózióhoz vezethet, és a terminálon a csatlakozási pontok felmelegedhetnek, meggyulladhatnak vagy áramütést okozhatnak.
- Ha az áramot rögzített vezetékekhez csatlakoztatják, egy teljes pólusú leválasztóeszközt biztosít minden pólus esetében legalább 3 mm térrel, és szivárgási árama meghaladhatja a 10 mA-t, ahol az áram-védőkapcsoló (RCD) névleges maradékárama nem haladja meg a 30 mA-t, és a leválasztást be kell építeni a rögzített huzalozásba az előírásoknak megfelelően.

ELLENŐRIZZE A BIZTOSÍTÉK MŰSZAKI ADATAIT

A légkondicionáló áramköri lapja (PCB) biztosítékkal van ellátva, amely biztosítja a túláram elleni védelmet. A biztosíték leírása az áramköri lapon található:

Beltéri egység: T3,15A/250VAC, T5A/250VAC, T3,15A/250VAC, T5A/250VAC, stb.

Kültéri egység: T20A/250VAC (<=18000 Btu/óra teljesítményű egységek), T30A/250VAC (>18000 Btu/óra teljesítményű egységek)

MEGJEGYZÉS: Az R32 vagy R290 hűtőközeget alkalmazó készülékek esetében csak robbanásálló kerámiából készült biztosíték használható.

**FIGYELMEZTETÉSEK A TERMÉK TELEPÍTÉSÉVEL KAPCSOLATOSAN**

1. A készülék felszerelését a márkakereskedőnek vagy arra felhatalmazott szakembernek kell elvégeznie. Hibásan felszerelt készülék esetén vízszivárgás, áramütés vagy tűz léphet fel.
2. A felszerelés lépéseit a telepítési kézikönyv szerint kell elvégezni. A nem megfelelő módon felszerelt készülék esetén vízszivárgás, áramütés vagy tűz léphet fel. (Észak Amerikában az egység felszerelését a NEC és a CEC szabályainak megfelelően, csak képzett személyzet végezheti.)
3. A készülék javításához vagy karbantartásához vegye fel a kapcsolatot az arra felhatalmazott szerviztechnikussal. Ezt a készüléket a vezetékezőt illetően a nemzeti előírásoknak megfelelően kell felszerelni.
4. Csak a mellékelt tartozékokat, alkatrészeket és a megadott alkatrészeket használja a szereléshez. A nem szabványos alkatrészek használata vízszivárgást, áramütést, tüzet valamint a készülék meghibásodását eredményezheti.
5. Helyezze el a készüléket olyan szilárd helyre, amely elbírja a készülék súlyát. Ha a kiválasztott tárgy nem képes megtartani a készüléket, vagy a felszerelés nem a megfelelő módon történt, akkor a készülék leeshet, ez pedig súlyos sérülést és kárt okozhat.
6. A vízvezető csöveket a jelen kézikönyv utasításainak megfelelően szerelje fel. A nem megfelelő vízvezetés eredményeképpen a víz károkat okozhat otthonában és vagyonában.
7. Kiegészítő elektromos fűtőkészülékkel rendelkező készülékek esetén **ne** szerelje fel az egységet éghető anyagok közelében, 1 méteres (3 láb) távolságon belül.
8. **Ne** szerelje fel a készüléket olyan helyre, ahol éghető gázok szivárgása léphet fel. Ha éghető gáz halmozódik fel a készülék körül, az tüzet okozhat.
9. Ne kapcsolja be a készüléket, amíg az összes munkát el nem végezték.
10. A légkondicionáló mozgatásakor vagy áthelyezésekor vegye fel a kapcsolatot tapasztalt szerviztechnikusokkal a készülék le- és újra felszerelése céljából.
11. Azt illetően, hogy hogyan kell a készüléket a tartóelemre felhelyezni, kérjük, olvassa el a részleteket a „Beltéri egység telepítése” és a „Kültéri egység telepítése” című szakaszokban.

Megjegyzés a fluortartalmú gázokról (az R290 hűtőközeget használó modell kivételével)

1. Ez a légkondicionáló egység fluortartalmú üvegházhatású gázokat tartalmaz. A gáz típusával és mennyiségével kapcsolatos konkrét információkat lásd a készüléken található megfelelő címkén vagy a „Felhasználói kézikönyv - termékismertető adatlap” nevű dokumentumban, amelyet a kültéri egység csomagolásában talál meg. (Csak az Európai Unió termékek esetén).
2. Az egység telepítését, szervizelését, karbantartását és javítását csak hiteles szakember végezheti.
3. A termék leszerelését és újrahasznosítását csak hiteles szakember végezheti.
4. Olyan berendezések esetében, amelyek legalább 5 tonna CO₂, de kevesebb, mint 50 tonna CO₂ gáznak megfelelő mennyiségű fluortartalmú gázt tartalmaznak: amennyiben a rendszerben szivárgásérzékelő rendszer van telepítve, legalább 24 havonta ellenőrizni kell a szivárgást.
5. Amikor a készülék szivárgását ellenőrzik, javasolt minden esetben a megfelelő nyilvántartás vezetése.



FIGYELMEZTETÉS az R32/R290 hűtőközeg használatához

- Tűzveszélyes hűtőközeg használata esetén a készüléket olyan jól szellőző helyiségben kell elhelyezni, ahol a helyiség mérete megegyezik az üzemeltetéshez meghatározott helyiségmérettel.
R32 hűtőközeget alkalmazó modellek esetén:
A készüléket 4 m²-nél nagyobb alapterületű helyiségben kell felszerelni, üzemeltetni és tárolni.
A készüléket nem szabad szellőzetlen helyszínen felszerelni, ha az alapterület kisebb, mint 4 m².
R290 hűtőközeget alkalmazó modellek számára a helyiség minimális alapterülete:
<= 9000 Btu/óra teljesítményű modellek esetében: 13m²
> 9000 Btu/óra és <= 12000 Btu/óra teljesítményű modellek esetében: 13m²
>12000 Btu/óra és <=18000 Btu/óra teljesítményű modellek esetében: 26m²
>18000 Btu/óra és <=24000 Btu/óra teljesítményű modellek esetében: 35m²
- Az újrahasonosítható mechanikus csatlakozók és a vágógyűrűs összekötő elemek használata beltérben tilos. (EN Standard feltételei).
- A beltéri felhasználású mechanikus csatlakozók szivárgása a megengedett legnagyobb nyomás 25%-ánál nem haladhatja meg a 3 g/év mértéket. Amikor a mechanikus csatlakozókat beltérben újra felhasználják, a tömítés alkatrészeit cserélni szükséges. Amikor a vágógyűrűs összekötő elemeket beltérben újra felhasználják, a vágógyűrűs részt újra kell gyártani. (UL szabvány követelményei szerint)
- Amikor a mechanikus csatlakozókat beltérben újra felhasználják, a tömítés alkatrészeit cserélni szükséges. Amikor a vágógyűrűs összekötő elemeket beltérben újra felhasználják, a vágógyűrűs részt újra kell gyártani. (IEC szabvány követelményei szerint)

Európai hulladékkezelési utasítások

A terméken vagy a mellékelt dokumentumokban feltüntetett jelölés azt jelzi, hogy az elektronikai és elektromos berendezéseket nem szabad az általános háztartási hulladékkal együtt kidobni.



**A termék helyes módon történő megsemmisítése
(elektromos és elektronikus hulladékok)**

A készülék hűtőközeget, és egyéb veszélyes anyagokat tartalmaz. A készüléket kidobáskor a törvény által előírt módon kell begyűjteni és különleges bánásmódban részesül. **NE** dobja ki a készüléket háztartási vagy egyéb szelektálatlan hulladékként.

A termék kidobásához az alábbi lehetőségek közül kell választania:

- A készüléket a kijelölt önkormányzati elektronikus hulladékgyűjtő létesítményben ártalmatlanítsa.
- Új termék vásárlásakor a kereskedő ingyen visszaveszi a régi készüléket.
- A készülék átadása a gyártónak, aki ingyenesen visszaveszi azt.
- A készüléket hitelesített fémhulladék kereskedőknek árusítsa.

Különleges megjegyzés

A készülék a természetben való eldobása veszélyt jelent az egészségre és a környezetre is. Veszélyes anyagok beszivároghatnak a talajvízbe és a táplálékláncba.

Az egység műszaki adatai és jellemzői

A beltéri egység kijelzője

MEGJEGYZÉS: A különböző modellek eltérő előlappal és kijelzővel rendelkeznek. A vásárolt légkondicionálóhoz nem minden az alábbiakban leírt elem elérhető. Ellenőrizze a vásárolt készülék beltéri kijelzőjét.

A jelen kézikönyvben szereplő ábrák csak illusztrációk. A beltéri egység tényleges formája kissé eltérő lehet a képekhez képest. A tényleges kivitelezés az irányadó.

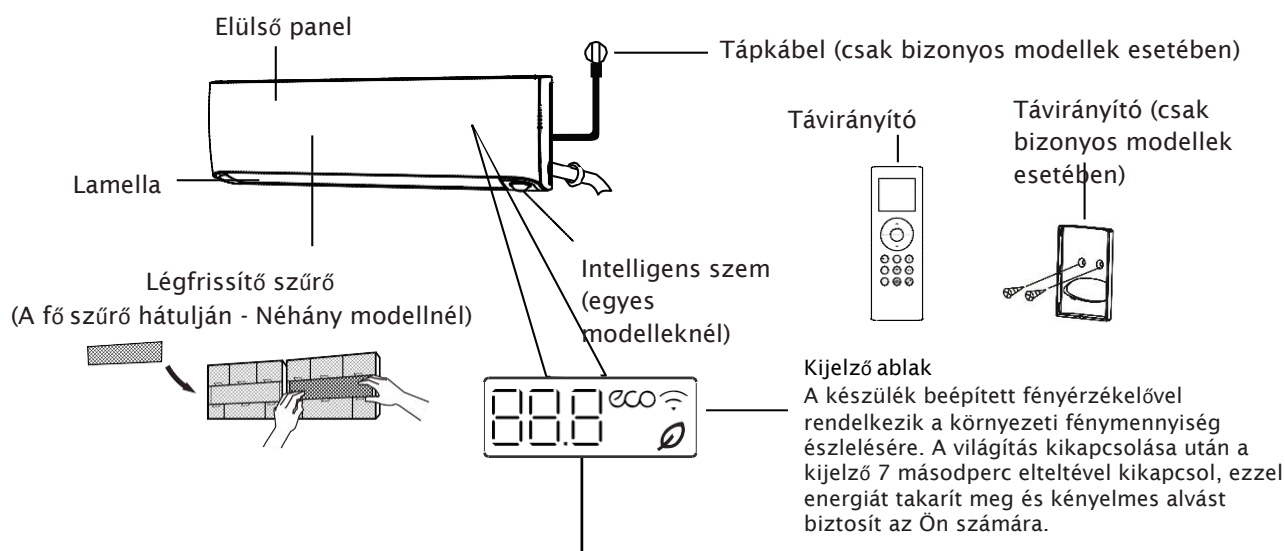

Kijelző ablak
A készülék beépített fényérzékelővel rendelkezik a környezeti fény mennyiség észlelésére. A világítás kikapcsolása után a kijelző 7 másodperc elteltével kikapcsol, ezzel energiát takarít meg és kényelmes alvást biztosít az Ön számára.

88.8 Megjeleníti a hőmérsékletet, az üzemmódot és a hibakódokat:

07

3 másodpercen keresztül, amikor:

A TIMER ON (időzítő be) be van állítva (ha a készülék kikapcsolt állapotban van, az "07" jelzés akkor is ott marad, ha az időzítő be van állítva)

- FRESH (friss), SWING (forgatás), TURBO, ECO vagy SILENCE (csendes) funkció be van kapcsolva

0F

3 másodpercen keresztül, amikor:

- IDŐZÍTŐ KI (TIMER OFF) be van állítva
- FRESH (friss), SWING (forgatás), TURBO, ECO vagy SILENCE (csendes) funkció ki van kapcsolva

dF

leolvasztás alatt (hűtő és fűtő modellek)

5C

a készülék öntisztítást végez (egyes modelleknél)

FP

ha a 8 °C(46 °F) vagy a 12 °C(54 °F) fűtési üzemmód be van kapcsolva (néhány modellnél)

☐

a Friss funkció be van kapcsolva (egyes modelleknél)

eco

az ECO funkció aktiválva van (egyes modelleknél)

☐

amikor a vezeték nélküli vezérlő funkció be van kapcsolva (néhány modellnél)

kijelző kódok
jelentése

Nyomja meg a távirányító LED gombját, hogy kikapcsolja a kijelzőt. Ha a LED gombot újból megnyomja a következő 15 másodpercben, akkor a helyiség hőmérséklete kerül kijelzésre, ha pedig 15 másodperc után ismét megnyomja, azzal bekapcsolja a kijelzőt.

ÜZEMI HŐMÉRSÉKLET

Ha a légkondicionálót a következő hőmérsékleti tartományokon kívül használja, bizonyos biztonsági védelmi funkciók aktiválódhatnak, és kikapcsolhatják a készüléket.

Inverteres Split Típus

	COOL Mode (Hűtés mód)	HEAT Mode (Fűtés mód)	DRY Mode (Szárítás mód)	ELEKTROMOS KIEGÉSZÍTŐ FŰTŐTESTTEL RENDELKEZŐ KÜLTÉRI EGYSÉGEK ESETÉN Ha a külső hőmérséklet 0 °C (32 °F) alatt van, erősen javasolt, hogy a készüléket mindig a hálózathoz csatlakoztatva tartsa az egyenletes és folyamatos működés biztosításához.
Szobahőmérséklet	17 °C - 32 °C (62 °F - 90 °F)	0 °C - 30 °C (32 °F - 86 °F)	10 °C - 32 °C (50 °F - 90 °F)	
Kültéri hőmérséklet	0 °C - 50 °C (32 °F - 122 °F)	-15 °C - 30 °C (5 °F - 86 °F)	0 °C - 50 °C (32 °F - 122 °F)	
	-15 °C - 50 °C (5 °F - 122 °F) (Alacsony hőmérsékletű hűtő rendszerek esetén.)			
	0 °C - 52 °C (32 °F - 126 °F) (Különleges trópusi modellek esetén)		0 °C - 52 °C (32 °F - 126 °F) (Különleges trópusi modellek esetén)	

Állandó-sebességű típus

	COOL Mode (Hűtés mód)	HEAT Mode (Fűtés mód)	DRY Mode (Szárítás mód)
Szoba hőmérséklet	17°C-32°C (62°F-90°F)	0°C-30°C (32°F-86°F)	10°C-32°C (50°F-90°F)
Kültéri hőmérséklet	18°C-43°C (64°F-109°F)	-7°C-24°C (19°F-75°F)	11°C-43°C (52°F-109°F)
	-7°C-43°C (19°F-109°F) (Alacsony hőmérsékletű hűtő rendszerekhez)		18°C-43°C (64°F-109°F)
	18°C-52°C (64°F-126°F) (Különleges trópusi modellek esetén)		18°C-52°C (64°F-126°F) (Különleges trópusi modellek esetén)

MEGJEGYZÉS: A szoba relatív páratartalma kevesebb, mint 80%. Ha a légkondicionálót ennél magasabb érték mellett üzemeltetik, akkor a készülék felületén páralecsapódás jöhet létre. Állítsa a függőleges lamellát a maximális szögbe (a padlóra függőlegesen), és állítsa be a MAGAS ventilátor üzemmódot.

A készülék teljesítményének további optimalizálása érdekében biztosítsa a következőket:

- Tartsa az ajtókat és ablakokat zárva.
- Korlátozza az energiafelhasználást az időzítő be- (TIMER ON) és kikapcsolásával (TIMER OFF).
- Hagyja szabadon a levegő be- és kimeneti nyílásokat.
- Rendszeresen ellenőrizze és tisztítsa meg a légszűrőket.

Az infravörös távirányító használatát leíró útmutató nem tartozéka ennek a dokumentációnak. A légkondicionálóhoz nem minden funkció érhető el, kérjük ellenőrizze a vásárolt készülék beltéri kijelzőjét és távirányítóját.

Más funkciók

• Automatikus újraindítás (csak bizonyos modellek esetében)

Ha a készülék működése közben áramszünet lép fel, akkor automatikusan újraindul a korábbi beállításokkal, amint az áramellátás helyreállt.

• Penészképződés megelőzés (csak bizonyos modellek esetében)

Amikor kikapcsolja a készüléket a HÜTÉS, AUTO (HÜTÉS) vagy a SZÁRÍTÁS üzemmódban, a légkondicionáló továbbra is működni fog nagyon alacsony energiafelhasználás mellett, hogy felszárítsa a kondenzvizet és megakadályozza a penészesedést.

Vezeték nélküli vezérlés funkció (csak bizonyos modellek esetében)

A vezeték nélküli vezérlés segítségével vezérelheti a légkondicionálót mobiltelefonjáról és wifi kapcsolaton keresztül. Az USB-s hozzáférési eszköz cseréjét és karbantartását szakemberek végezhetik csak el.

Lamella szögének megjegyzése (egyres modelleknél)

A készülék bekapcsolásakor a lamella szöge automatikusan visszaáll a korábbi pozíciójába.

Hűtőközeg-szivárgás észlelés (csak bizonyos modellek esetében)

A beltéri egység automatikusan az „ELOC” feliratot jeleníti meg, illetve a LED-fények kezdenek villogni (modelltől függően), amikor hűtőközeg-szivárgás észlelése történik.

Alacsony környezeti fűtés

- Fejlett inverteres technológia, amely ellenáll a legszélsőségesebb időjárási viszonyoknak is. Élvezheti a kényelmes és meleg levegőt akkor is, ha a kültéri hőmérséklet -30°C (-22°F).

Alacsony környezeti hűtés

- Az alacsony környezeti hűtési funkcióval a kültéri ventilátor sebessége megváltoztatható a kondenzátor hőmérsékletének megfelelően, és a légkondicionáló zökkenőmentesen működik akár -15°C (5°F) hőmérsékleten.

• Intelligens szem funkció (egyres modelleknél)

Intelligens szem módban a készülék automatikusan üzemel. A készülék felismeri az emberi tevékenységet a helyiségben. A széláramlás fújhat az emberektől elfelé, de követheti az embereket is.

Hűtési üzemmódban, ha Ön 30 percig távol van, a készülék automatikusan lecsökkenti a frekvenciát, hogy energiát takarítson meg (csak inverteres modelleknél). Azonban ez a funkció deaktiválva lesz, ha a fényérzékelő észleli, hogy a világítás ki van kapcsolva. Ha a helyiség hőmérséklete 32°C és 40°C (90°F - 104°F) között van, a széláramlás követő üzemmódja le van tiltva.

• 8°C & 12°C (46°F & 54°F) fűtési funkció

- Ha a légkondicionáló fűtési üzemmódban működik 16°C (60°F) beállított hőmérsékleten, akkor görgethet a következő üzemmódok között az alábbiak szerint; nyomja meg a Temp__ gombot kétszer összesen egy másodperc alatt 8°C (46°F) fűtés $\rightarrow 12^{\circ}\text{C}$ (54°F) fűtés \rightarrow Előző fűtési üzemmód.

• ALVÓ üzemmód

Az ALVÓ funkció csökkenti a készülék energiafelhasználását, amikor Ön alszik (és nem kell ugyanazokat a hőmérsékleti beállításokat megtartania, hogy kényelmesen érezze magát). Ez a funkció csak a távirányító segítségével állítható be. Az alvó funkció nem érhető el VENTILÁTOR vagy SZÁRÍTÁS üzemmódban.

Nyomja meg a SLEEP (alvás) gombot, amikor aludni megy. Hűtés (COOL) üzemmódban a készülék megemeli a hőmérsékletet 1°C -al (2°F) 1 óra elteltével, majd további 1°C -al (2°F) egy újabb óra elteltével. A FŰTÉS üzemmódban a készülék csökkenti a hőmérsékletet 1°C -kal (2°F) 1 óra múlva, és további 1 óra elteltével további 1°C -kal (2°F) csökkenti.

Az Alvás üzemmód 8 óra elteltével leáll, és a készülék a végső beállításokkal fut tovább.

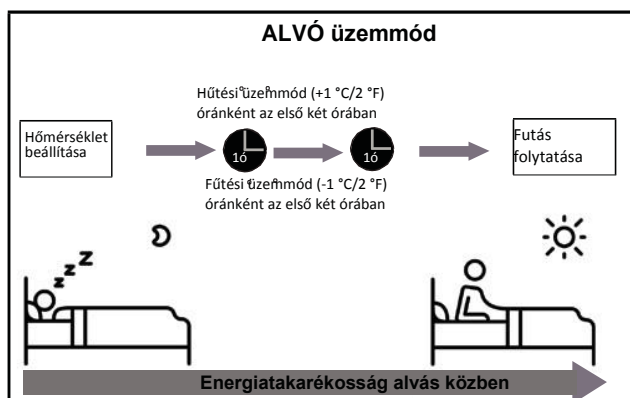

A levegőáram szögének beállítása

A légáram függőleges szögének beállítása

A készülék bekapcsolt állapotában nyomja meg a **SWING (vertical airflow; forgatás/függőleges légáramlás)** gombot a légáramlás irányának beállításához.

1. Nyomja meg a **SWING (vertical airflow; forgatás/függőleges légáramlás)** gombot egy alkalommal a távirányítón, hogy aktiválja a lamellát. A gomb minden egyes megnyomásakor a lamellát 6° fokkal állítja át. Addig nyomja a gombot, amíg a kívánt irányt be nem állította (lásd "A" ábra)

2. Ha azt szeretné, hogy a lamella folyamatosan forduljon felfelé és lefelé, akkor nyomja meg és tartsa lenyomva a **SWING (vertical airflow; forgatás/függőleges légáramlás)** gombot 2 másodpercig. Nyomja meg újra, hogy deaktiválja az automatikus funkciót.

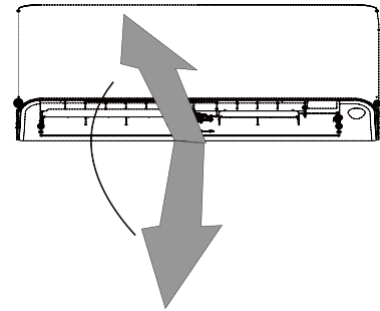

A ábra

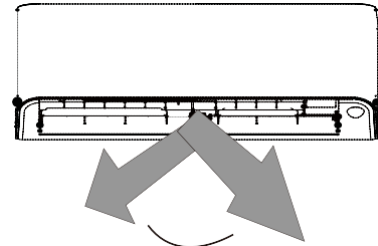

B Ábra

A légáram vízszintes szögének beállítása

A készülék bekapcsolt állapotában nyomja meg a **SWING (horizontal airflow; forgatás/vízszintes légáramlás)** gombot a légáramlás irányának beállításához.

1. Nyomja meg a **SWING (horizontal airflow; forgatás/vízszintes légáramlás)** gombot egy alkalommal a távirányítón, hogy aktiválja a lamellát. A gomb minden egyes megnyomásakor a lamellát 6° fokkal állítja át. Addig nyomja a gombot, amíg a kívánt irányt be nem állította (lásd "B" ábra)

2. Ha azt szeretné, hogy a lamella folyamatosan forduljon bal és jobb irányban, akkor nyomja meg és tartsa lenyomva a **SWING (horizontal airflow; forgatás/vízszintes légáramlás)** gombot 2 másodpercig. Nyomja meg újra, hogy deaktiválja az automatikus funkciót.



VIGYÁZAT

Ne tegye az ujjait a készülék befúvó- és kiszívó nyílásába vagy azok közelébe. Ugyanis a készüléken belül a nagy sebességű ventilátor sérülést okozhat.

MEGJEGYZÉS A LAMELLÁKRÓL

Ne mozgassa a lamellákat kézzel. Különben a lamella többé nem lesz szinkronban. Ha ez megtörténne, kapcsolja ki a készüléket, és húzza ki néhány másodpercre a konnektorból, majd indítsa újra. Ez visszaállítja a lamellát.

Az intelligens szem funkció használata

A készülék bekapcsolt állapotában nyomja meg az Intelligent eye (intelligens szem) gombot a távirányítón, hogy kiválassza a széláramlás embereket követő funkcióját vagy az ellenkező irányú széláramlás üzemmódot. Az intelligens szem képes a helyiségben lévő emberek tevékenységét észlelni, és beállítani a légáramlás vízszintes szögét úgy, hogy vagy a széláramlás kövesse az embereket, vagy pedig az emberektől elfelé fújjon.

MEGJEGYZÉS: Az embereket követő széláramlás funkció csak egyetlen adott terület számára érhető el, ahol emberek tartózkodnak. Ha megnyomja a SWING (forgatás) gombot a távirányítón, a funkció automatikusan leáll.

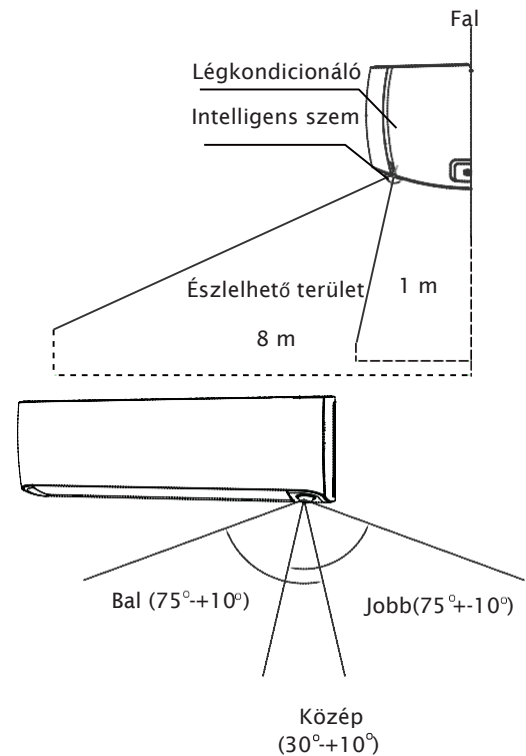

Például: Észlelhető terület 25 °C-on.
Az észlelhető terület nagysága a szoba hőmérsékletétől függ.

C. ábra

Kézi üzemmód (távírányító nélkül)

Hogyan használhatja az egységet a távirányító nélkül

Abban az esetben, ha a távirányító nem működik, a készülék manuálisan is használható a beltéri egységen található **MANUAL CONTROL (kézi vezérlés)** gombbal. Ne feledje, hogy a kézi üzemmódot nem hosszú távú használatra szánták, és ehelyett erősen ajánlott a készülék távirányítóval történő vezérlése.

A KÉZI ÜZEMMÓD INDÍTÁSA ELŐTT

A kézi üzemmód indítása előtt a készüléket ki kell kapcsolni.

A készülék kézi használata:

1. Emelje fel a beltéri egység előlapját, és emelje addig, amíg a helyére nem kattann.
2. Keresse meg a **MANUAL CONTROL (kézi vezérlés) billentyűt** a kijelző jobb oldalán.
3. Nyomja meg a **MANUAL CONTROL (kézi vezérlés) billentyűt** egyszer, hogy aktiválja a KÉNYSZER AUTO üzemmódot
4. Nyomja meg a **MANUAL CONTROL (kézi vezérlés) billentyűt** újra, hogy aktiválja a KÉNYSZER HŰTÉS üzemmódot.
5. Nyomja meg a **MANUAL CONTROL (kézi vezérlés) billentyűt** harmadszor, hogy kikapcsolja a készüléket.
6. Csukja le az előlapot.

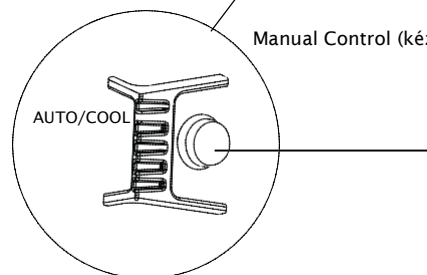
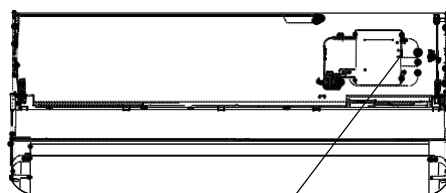

VIGYÁZAT

A kézi üzemmód billentyűjét csak tesztelési célokra és csak vészhelyzeti működésre lehet használni. Kérjük, csak akkor használja ezt a funkciót, ha a távirányító elveszik, és feltétlenül szükség van rá. A normál működés visszaállításához használja a távirányítót a készülék aktiválásához.

KARBANTARTÁS ÉS SZERVIZ

A beltéri egység tisztítása



TISZTÍTÁS ÉS KARBANTARTÁS ELŐTT

MINDIG KAPCSOLJA KI A LÉGKONDITIONÁLÓ RENDSZERT, ÉS VÁLASSZA LE A TÁPEGYSÉGET AZ ÁRAMELLÁTÁSRÓL, MIELŐTT TISZTÍTÁST VAGY KARBANTARTÁST VÉGEZNE.



VIGYÁZAT

A készülék tisztításához csak puha és száraz törlőkendőt használjon. Ha a készülék különösen piszkos, akkor meleg vízben benedvesített törlőkendővel törölje át.

- **NE** használjon vegyszereket vagy vegyileg kezelt kendőket a készülék tisztításához
- **NE** használjon benzolt, hígítót, polírozó port vagy egyéb oldószereket a készülék tisztításához. Ezek a műanyag felületek repedezéséhez és deformációjához vezethetnek.
- **NE** használjon 40°C-nál (104°F) melegebb vizet az előlap tisztításához. Ez a panel deformálódását vagy elszíneződését okozhatja.

A légszűrő tisztítása

Az eltömődött légkondicionáló csökkentheti a készülék hűtési hatékonyságát, és az egészségére is káros lehet. Kéthetente tisztítsa meg a szűrőt.

1. Emelje fel a beltéri egység előlapját.
2. Először nyomja meg a szűrő végén lévő fület a csat meglazításához majd emelje fel és húzza maga felé.
3. Most kihúzhatja a szűrőt.
4. Ha a szűrő rendelkezik kicsi légfrissítő szűrővel, vegye le azt a nagyobb szűrőről. Tisztítsa meg ezt a légfrissítő szűrőt kézi porszívóval.
5. Tisztítsa meg a nagy légszűrőt meleg és szappanos vízzel. Figyeljen oda arra, hogy enyhe mosószert használjon.

6. Öblítse le a szűrőt friss vízzel, majd rázza le róla a felesleges vizet.
7. Szárítsa meg hűvös, száraz helyen, de ne tegye ki közvetlen napfénynek.
8. Miután megszáradt, csavarja vissza a légfrissítő szűrőt a nagyobb szűrőre, majd csúsztassa vissza a beltéri egységbe.
9. Csukja be a beltéri egység előlapját.

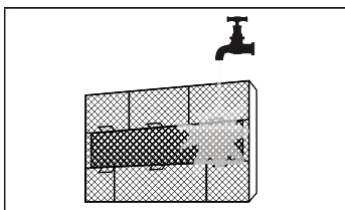
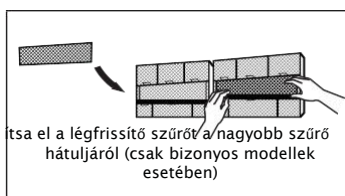
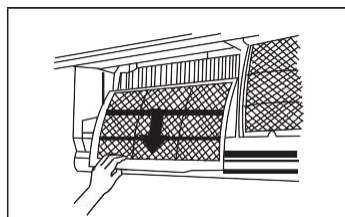
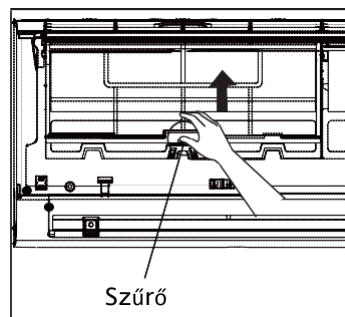

VIGYÁZAT

A készülék kikapcsolása után legalább 10 perccig ne érintse meg a légfrissítő (plazma) szűrőt.

⚠ VIGYÁZAT

- A szűrő cseréje vagy a tisztítás előtt kapcsolja ki a készüléket, és húzza ki a tápegységet.
- A szűrő eltávolításakor ne érintse meg a készülék fém alkatrészeit. Az éles fémélek megvághatják a kezét.
- A beltéri egység belsejének tisztításához ne használjon vizet. A víz tönkretelheti a szigetelést és áramütést okozhat.
- Szárítás közben ne tegye ki a szűrőt közvetlen napfénynek. A napfény összezsugoríthatja a szűrőt.

Légszűrő emlékeztetők (opcionális)

Légszűrőtisztítás emlékeztető

240 óra használat után a beltéri egység kijelzőjén a „CL” felirat kezd el villogni. Ez emlékezteti a felhasználót a szűrő megtisztítására. 15 másodperc után az egység visszatér az előző kijelzőhöz.

Az emlékeztető visszaállításához nyomja meg a **LED** billentyűt a távirányítón négy alkalommal, vagy nyomja meg a **MANUAL CONTROL** (kézi vezérlés) billentyűt háromszor. Ha nem

nullázza az emlékeztetőt, a „CL” jelzés megint villogni fog, amikor újraindítja a készüléket.

Légszűrőcsere emlékeztető

2880 óra használat után a beltéri egység kijelzőjén az „nF” felirat kezd villogni. Ez emlékezteti a felhasználót a szűrő cseréjére. 15 másodperc után az egység visszatér az előző kijelzőhöz.

Az emlékeztető visszaállításához nyomja meg a **LED** billentyűt a távirányítón négy alkalommal, vagy nyomja meg a **MANUAL CONTROL** (kézi vezérlés) billentyűt háromszor. Ha nem nullázza az emlékeztetőt, akkor az „nF” jelzőfény megint villogni fog, amikor újraindítja a készüléket.

⚠ VIGYÁZAT

- A kültéri egységek karbantartását és tisztítását kizárólag hivatalos forgalmazó vagy engedéllyel rendelkező szervizszolgáltató végezheti.
- A készülék javítását csak hivatalos forgalmazó vagy engedéllyel rendelkező szervizszolgáltató végezheti.

Karbantartás –

Ha hosszabb ideig nem használja a készüléket

Ha hosszabb ideig nem tervezi használni a légkondicionálót, akkor a következők szerint járjon el:

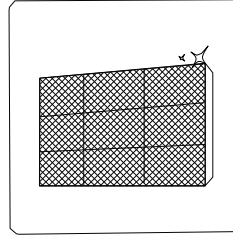

Tisztítsa meg az összes szűrőt

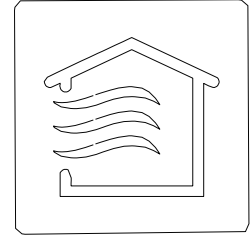

Kapcsolja be a VENTILÁTOR funkciót, amíg teljesen megszárad a készülék

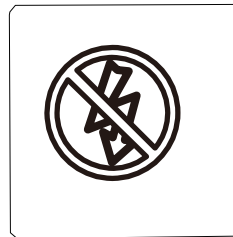

Kapcsolja ki a készüléket, és húzza ki a konnektorból

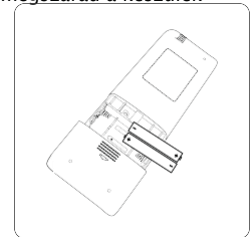

Vegye ki az elemeket a távirányítóból

Karbantartás –

Használat előtt: előzetes átvizsgálás

Ha sokáig nem használta a készüléket, vagy pedig egy darabig sokat tervezi használni, akkor a következő lépéseket végezze el:

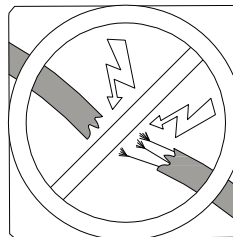

Ellenőrizze a vezetékek épségét

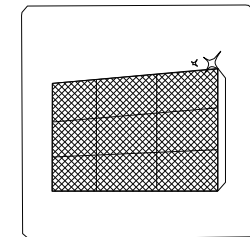

Tisztítsa meg az összes szűrőt



Ellenőrizze, hogy nincs szivárgás

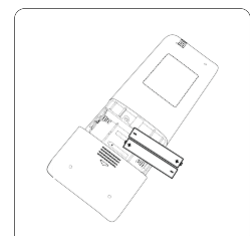

Cserélje ki az elemeket

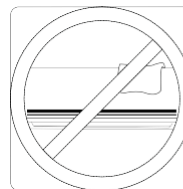

Ellenőrizze, hogy semmi ne zárja el a légbemeneti és kimeneti nyílásokat

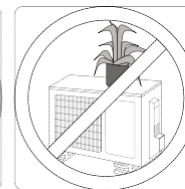

Hibaelhárítás



Biztonsági óvintézkedések

Ha a következő esetek bármelyike fellép, azonnal kapcsolja ki a készüléket!

- A tápkábel sérült vagy rendkívül meleg
- Égő szagot érez
- A készülék hangos vagy rendellenes hangot bocsát ki
- A biztosíték leolvad vagy a megszakító gyakran kiold
- Víz vagy egyéb tárgyak esnek ki a készülékből vagy a készülékbe

NE KÍSÉRELJE MEG A JAVÍTÁST EGYEDÜL! AZONNAL VEGYE FEL A KAPCSOLATOT A JAVÍTÁSRA FELHATALMAZOTT SZERVIZSZOLGÁLTATÓVAL!

Gyakori problémák

A következő problémák nem utalnak meghibásodásra, és a legtöbb esetben nem igényelnek külön javítást.

Probléma	Lehetséges okok
A készülék nem kapcsol be, ha megnyomja az ON/OFF (be/ki) kapcsológombot	A készülék egy 3 perces túlterhelés elleni védelemmel van ellátva. A készüléket nem lehet bekapcsolni három percen belül a kikapcsolást követően.
A készülék a FŰTÉS/HŰTÉS üzemmódból VENTILÁTOR üzemmódra vált	A készülék átállíthatja a beállítást annak érdekében, hogy megakadályozható legyen a jegesedés kialakulása. Amint a hőmérséklet megemelkedik, a készülék visszaáll az előzőleg kiválasztott üzemmódba.
	A kívánt hőmérséklet el lett érve, ilyenkor a készülék kikapcsolja a kompresszort. A hőmérséklet ingadozásakor a készülék folytatja a működését.
A beltéri egység fehér ködöt bocsát ki	Nyirkos területeken, a nagy hőmérséklet különbség a szoba levegője és a kondicionált levegő között eredményezhet fehér ködöt.
A beltéri és a kültéri egység fehér ködöt bocsát ki	Amikor a készülék újraindul, HEAT (Fűtés) módban olvasztás után, akkor fehér ködöt bocsáthat ki magából a kiolvasztás alatt keletkező nedvesség miatt.
A beltéri egység zajt bocsát ki	Susogó hang hallatszik, amikor a lamella visszaáll alaphelyzetbe.
	Nyikorgó hang hallható a HEAT Mode (Fűtés mód) használata után a készülék műanyag részei tágulása és összehúzódása miatt.
A beltéri egység és a kültéri egység is zajt bocsát ki	Alacsony sziszegő hang hallatszik működés közben: Ez a normális működéssel jár; a hűtőközeg gáz keresztáramlása okozza mind a beltéri, mind a kültéri egységek esetében.
	Mély sziszegő hang hallatszik, amikor a rendszer elindul, éppen leállt, vagy leolvasztás közben van: A hang természetes, és a hűtőgáz áramlásának megállása, vagy az irányának megváltoztatása okozza.
	Nyikorgó hang: A műanyag és fém alkatrészeknek a működés közben fellépő hőmérsékleti változásokból eredő tágulása és összehúzódása okozza ezeket a nyikorgó hangokat.

Probléma	Lehetséges okok
A kültéri egység zajt bocsát ki	A készülék az aktuális üzemmódjának függvényében különféle hangokat bocsát ki.
A beltéri vagy a kültéri egység port bocsát ki	A készülékben por halmozódhat fel, ha azt hosszabb ideig nem használjuk, amelyet a bekapcsolás után a készülék kibocsát. Ez megelőzhető a készülék letakarásával hosszabb inaktivitás alatt.
A készülék rossz szagot bocsát ki	A készülék elnyelhet szagokat a környezetéből (például bútorok, főzés, cigaretták, stb.) amelyeket a készülék kibocsát működés közben. A készülék szűrői penészesek és meg kell őket tisztítani.
A kültéri egység ventilátora nem működik	Az üzemelés során a ventilátor sebességének szabályozása történik a működés optimalizálása érdekében.
A működés akadozik összevissza vagy a készülék nem reagál	A mobiltelefon-tornyokból és erősítőkből származó interferencia a készülék meghibásodását okozhatja. Ebben az esetben próbálkozzon a következővel: <ul style="list-style-type: none"> · Húzza ki a készüléket, majd csatlakoztassa újra. · A működés újraindításához nyomja meg a távirányító BE/KI gombját.

MEGJEGYZÉS: Ha a probléma továbbra is fennáll, forduljon a helyi kereskedőhöz vagy a legközelebbi ügyfélszolgálathoz. Adja át nekik a meghibásodás részletes leírását, valamint a készülék modellszámát.

Hibaelhárítás

Gondok esetén, tekintse át a következő pontokat mielőtt egy javító céghez fordulna.











Probléma	Lehetséges okok	Megoldás
Gyenge hűtési teljesítmény	A beállított hőmérséklet magasabb lehet, mint a környezeti hőmérséklet	Csökkentse a beállított hőmérsékletet
	A hőcserélő a kültéri vagy a beltéri egységen koszos	Tisztítsa meg az érintett hőcserélőt
	A légszűrő koszos	Távolítsa el a légszűrőt és tisztítsa meg az utasítások szerint
	A légbevezető vagy kivezető nyílás valamelyik készüléken el van torlaszolva	Kapcsolja ki a készüléket, távolítsa el a torlaszt, majd kapcsolja vissza.
	Az ajtók és ablakok nyitva vannak	Győződjön meg róla, hogy minden ajtó és ablak zárva van a készülék üzemelése közben.
	Napfény okozta túlzott hő	Zárja be az ablakokat és a függönyöket a napsütéses időszakok alatt
	Túl sok hőforrás van a helyiségben (emberek, számítógépek, elektronika stb.)	Csökkentse a hőforrások mennyiségét
	Kevés hűtőközeg szivárgás, vagy hosszabb távú használat miatt	Ellenőrizze, hogy van-e szivárgás és tömítse be, ha szükséges
A Csendes funkció be van kapcsolva (opcionális funkció)	A Csendes funkció ronthatja a teljesítményt, mivel csökkenti az üzemi frekvenciát. Kapcsolja ki a Csendes funkciót.	

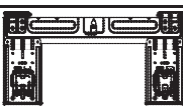

Probléma	Lehetséges okok	Megoldás
A készülék nem működik	Áramkimaradás	Várja meg az áramellátás helyreállítását
	Ki van kapcsolva a készülék	Kapcsolja be a készüléket
	A biztosíték kiégett	Cserélje ki a biztosítékot
	A távirányító elemei lemerültek	Cserélje ki az elemeket
	Az 3 perces védelme aktiválva van	Várjon 3 percet a készülék újraindítása után
	Az időzítő aktív	Kapcsolja ki az időzítőt
A készülék gyakran elindul és leáll	Túl sok, vagy túl kevés hűtőközeg van a készülékben	Ellenőrizze a szivárgás jelenlétét, és töltsse fel a rendszert hűtőközeggel.
	Összenyomhatatlan gáz vagy nedvesség jutott a rendszerbe.	Távolítsa el azokat és töltsse újra a rendszert hűtőközeggel
	A kompresszor meghibásodott	Cserélje ki a kompresszort
	A feszültség túl magas, vagy túl alacsony	Szereljen fel egy manosztátot a feszültség szabályozásához
Gyenge fűtési teljesítmény	A kültéri hőmérséklet rendkívül alacsony	Használjon kiegészítő fűtőberendezést
	Hideg levegő jön be az ajtókon és ablakokon keresztül	Győződjön meg róla, hogy az összes ajtó és ablak be van zárva a használat alatt
	Kevés hűtőközeg szivárgás, vagy hosszabb távú használat miatt	Ellenőrizze, hogy van-e szivárgás és tömítse be, ha szükséges
A jelzőlámpák folyamatosan villognak	Lehet, hogy a készülék leáll, vagy éppen tovább folytathatja a biztonságos működést. Ha a jelzőlámpák továbbra is villognak, vagy hibakódok jelennek meg, várjon kb. 10 percet. A probléma esetleg megoldódik magától. Ha mégsem ez a helyzet, akkor húzza ki a tápkábelt, majd dugja be újra. Kapcsolja be a készüléket. Ha a probléma továbbra is fennáll, húzza ki a konnektorból a készüléket, és vegye fel a kapcsolatot a legközelebbi szervizközponttal.	
Hibakód látható a beltéri egység kijelzőjén, és a következő karakterekkel kezdődik: · E(x), P(x), F(x) · EH(xx), EL(xx), EC(xx) · PH(xx), PL(xx), PC(xx)		

MEGJEGYZÉS: Ha a fenti lépések és ellenőrzések lefuttatása után is fennáll a probléma, azonnal kapcsolja ki a készüléket, és vegye fel a kapcsolatot a hivatalos szervizközponttal.

Kiegészítők

A légkondicionáló rendszerhez a következő tartozékokat mellékeltek. A légkondicionáló telepítésekor az összes releváns alkatrészt és tartozékot szükséges használni. A nem megfelelő telepítés vízszivárgást, áramütést és tüzet eredményezhet, vagy pedig a berendezés meghibásodását okozhatja. Azok a tételek, amelyeket nem mellékeltek a légkondicionálóval együtt, külön meg kell vásárolni.

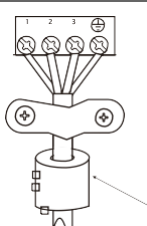
Tartozék neve	Mennyiség (db)	Kinézet	Tartozék neve	Mennyiség (db)	Kinézet
Útmutató	2-3		Távírányító	1	
Vízvezető összekötő eleme (hűtési és fűtési modellekhez)	1		Elem	2	
Tömítőgyűrű (hűtési és fűtési modellekhez)	1		Távírányító tartókerete (opcionális)	1	
Tartólemez	1		Rögzítőcsavar a távírányító tartójához (opcionális)	2	
Rögzítőelem	5~8 (típustól függően)		Kis szűrő (Az engedéllyel rendelkező szakember a fő levegőszűrő hátuljára szereli fel a készülék telepítése során.)	1~2 (típustól függően)	
Szerelőlap rögzítő csavar	5~8 (típustól függően)				

név	Kinézet	Mennyiség(DB)
Csatlakozó cső szerelvénye	Folyadékoldal	Φ6. 35 (1 / 4 hüvelyk)
		Φ9. 52 (3/ 8 hüvelyk)
	Gázoldal	Φ9. 52 (3/ 8 hüvelyk)
		Φ12. 7 (1 / 2 hüvelyk)
		Φ16 (5/8 hüvelyk)
		Φ19 (3/ 4 hüvelyk)
Mágnesgyűrű és öv (ha tartozékként mellékelve van, kérjük, olvassa el a bekötési rajzot a csatlakozókábelre való felszereléshez.)		Külön megvásárolható alkatrészek. Forduljon a forgalmazóhoz tájékoztatásért a megvásárolt készülékhez való csőmérettel kapcsolatban. Modellenként eltérő lehet
	 Vezesse át az övet a mágnesgyűrű furatán, hogy rögzítse a kábelre	

A termék kivitelezése és műszaki adatai előzetes értesítés nélkül változhatnak. A részletekért forduljon az értékesítési ügynökséghez vagy a gyártóhoz. Bármely frissítés a kézikönyvvel kapcsolatban fel lesz töltve a gyártó honlapjára, kérjük látogasson el oda a legfrissebb verzió eléréséhez.

**CS0012UI-OP(B)
16122000008782
20190806**
